

oppo®

用户手册

在使用该产品前请仔细阅读本手册

蓝光播放机 **BDP-93**

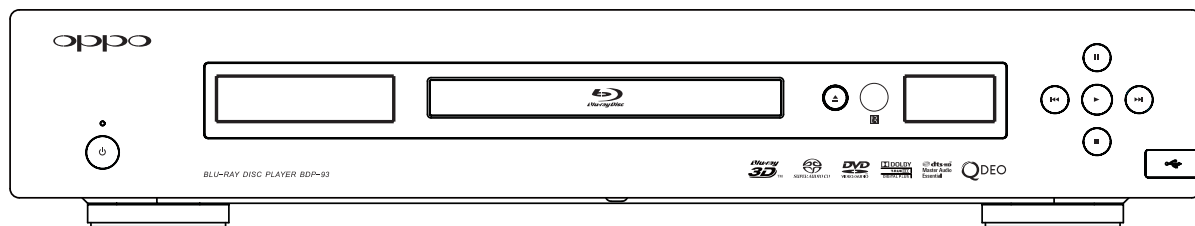

目录

重要信息	1
重要安全提示	1
注意事项	2
美国联邦通讯委员会声明	2
产品各项图标说明	2
兼容光盘类别	3
不可播放的光盘	3
光盘的保护和护理	3
关于 BD-ROM 兼容性的说明	4
版权保护	4
产品安装指南	5
前面板控制	5
前面板显示窗	5
后面板连接端子说明	6
遥控器说明	7
遥控按键	7
遥控器背面	8
安装电池	8
遥控器使用方法	8
设置遥控码	9
连接显示设备（推荐方法）	10
HDMI 连接一台电视	10
HDMI 连接两台电视	11
DVI 连接	12
分量视频连接	13
连接到音响系统	14
连接到带 HDMI 输入/输出接口的接收器/放大器	14
连接到带 7.1 声道/5.1 声道音频输入的接收器/放大器	15
连接到带 Dolby 或 DTS 解码的接收器/放大器	16
连接到立体声音响系统	17
使用双 HDMI 连接到显示和音响系统	18
连接到互联网	19
通过以太网线连接互联网	19
通过无线适配器连接到互联网	20
客户自行安装	21
外置遥控接收头	21
RS232 控制	21
播放机设置 - 简易设置向导	22

进入简易设置向导	22
选择优先视频输出	22
选择最佳分辨率输出	23
确定显示图像画面比例	24
选择音频设置	26
完成设置向导	26
基本操作	27
碟片播放	27
快速播放	27
暂停和逐帧播放	28
慢速播放	28
蓝光碟片菜单导航播放	29
DVD 菜单导航播放	29
屏幕显示控制	29
音量控制	30
静音	30
配音语种/音轨选择	30
字幕选择	31
画面角度选择	31
画中画和第二音频	31
BD-Live	32
高级操作	33
电视制式选择	33
视频输出分辨率	33
图像缩放和显示比例控制	34
HDMI 1 输出图像缩放层级	34
HDMI 2 和模拟（分量）输出图像缩放层级	36
字幕位置	37
重复播放	37
重复选定部分	38
乱序播放和随机播放	38
按照章节或音轨播放	38
从特定位置开始播放	39
DVD 和蓝光光盘	39
CD 和 SACD 光盘	40
记忆播放	41
浏览 DVD-Audio 上面的图片	41
纯音模式	41
播放媒体文件	42
从 U 盘 或 e-SATA 驱动器播放	42

HOME 菜单（主菜单）	43
播放音乐文件	44
播放视频文件	45
浏览图片文件	46
添加背景音乐	46
设置菜单操作	47
使用设置菜单系统	47
播放设置	50
视频设置	52
图像调整	55
HDMI 选项	57
音频设置	59
音频信号参考列表	61
音频格式选项推荐	62
声音处理设置	64
扬声器配置	64
其它音频处理设置	68
其它设置	69
网络设置	72
参考资料	75
提示	75
故障处理	75
产品规格	77
用户手册在线更新	77
语种代码表	78

重要信息



CAUTION
RISK OF ELECTRIC SHOCK.
DO NOT OPEN.



小心： 为避免触电事故，请不要取下盖子（或后壳）。本产品不含用户可维修之零件。请聘请专业人员进行维修。

 在三角形中带有箭头标志的闪电符号，意指产品内部带有未绝缘之“危险电压”，该电压足以对人造成触电事故。

 在三角形中带有感叹号的符号旨在提醒用户此处有重要的操作和维护（维修）说明。

警告：

为避免火灾或触电事故，请避免雨淋或放置在潮湿环境中。产品内部具有危险之高压。不得打开机柜。请聘请专业人员进行维修。

避免水滴溅落到本产品上。不得将装有液体的物体（如：花瓶）放置在本产品上。

重要安全提示

- 1) 请仔细阅读这些安全提示。
- 2) 遵守这些安全提示。
- 3) 注意所有的警告信息。
- 4) 遵守所有的提示信息。
- 5) 操作中，要避免使本产品靠近水。
- 6) 使用干布清洁本产品。
- 7) 不得堵塞通气孔。依照生产厂家的要求予以安装。
- 8) 不得将本产品安装在靠近热源（如：散热器、暖气包装物、炉子）或其它发热设备（包括功放）的地方。
- 9) 请务必使用极化或接地型插头。极化插头中有一个稍大的插脚和两个稍小的插脚。接地型插头上有两个接电插脚和一个接地插脚。稍大的插脚和接地插脚旨在保障用户安全。如果插脚和插座不匹配，请联系技术人员予以更换。
- 10) 要避免踩踏电源线，请不要把电源线拉得太紧（特别是插头、插座或从本产品引出之处）。

小心：

电池安装错误有引起爆炸的危险。必须使用相同或类似型号的电池。

本产品使用了激光。如果使用了非下面所述之控制、调整或操作程序，有导致辐射的危险。不要取下盖子，也不要自行维修。请聘请专业人员进行维修。

I 级激光产品

CAUTION CLASS 3R VISIBLE AND INVISIBLE LASER RADIATION WHEN OPEN. AVOID DIRECT EYE EXPOSURE.

VORSICHT KLASSE 3R SICHTBARE UND UNSICHTBARE LASERSTRAHLUNG WENN GEÖFFNET. UNMITTELBAREN AUGENKONTAKT VERMEIDEN.

ADVARSEL SYNLIG OG USYNLIG LASERSTRÅLING AF KLASSE 3R VED ÅBNING. UNDGÅ AT SE DIREKTE PÅ STRÅLEN.

ADVARSEL SYNLIG OG USYNLIG LASERSTRÅLING I KLASSE 3R NÅR DEKSEL ÅPNES. UNNGÅ DIREKTE EKSPONERING AV ØYENNE.

VARNING KLASSE 3R SYNLIG OCH OSYNLIG LASERSTRÅLNING NÅR DENNA DEL ÄR ÖPPNAD. UNDVIK ATT DIREKT EXPONERA ÖGONEN FÖR STRÅLNINGEN.

VARO! AVATTUNA LUOKAN 3R NÄKYVÄÄ JA NÄKYMÄTÖNTÄ LASERSÄTEILYÄ. VÄLTÄ KATSEEN SUORAA ALTISTAMISTA.

警告 打开时有3R类可见和不可见激光辐射，避免眼睛受到直射的照射

本标志印在产品内部机芯框架的后部。

- 11) 请务必使用生产厂家指定的零/配件。
- 12) 请务必使用生产厂家指定的手推车、架子、三角架、支架或台面，或本产品出售时所配带之物品。使用手推车时，要格外小心，以避免手推车将产品翻倒，导致受伤。
- 13) 在出现雷电、风暴或长期不用时要拔下电源。
- 14) 请聘请专业人员进行维修。一旦本产品出现任何损坏，如：电源线或插头损坏、产品内进入液体或落入其它物体、产品被雨淋湿或受潮、产品不能正常操作、或摔落等，必须要进行维修。
- 15) 不得将电池（电池组或安装的电池）暴露在阳光、火源等过热环境中。



注意事项

- 在为本产品接通交流电之前，请确认产品规格要求的电压是否与本地供电电压一致。如果不清楚当地供电电压，请向您所在地的供电公司咨询。本产品可接受之电压输入范围是：AC ~ 100V-240V, 50/60Hz。
- 即使在将播放器关闭后，只要其仍与电源插座相连，播放器上仍有交流电。
- 如果长时间不使用本播放器，请拔掉电源。拔下插头时要握住插头而不要抓住电源线。
- 电源插头是用来切断电源的，因此，要务必保证易拔易插。
- 请为本产品提供良好的通风条件。不要将本产品放置在沙发、床或毯子上。如需将本产品安装到墙壁或书架上，要留有足够大的空间。
- 高温会导致本产品运转异常。不得将本产品或电池直接暴露在阳光下或靠近发热物体。
- 本产品从温度低的环境移至温度高的环境中时（反之亦然），其内部的激光头组件上会出现水雾凝结。一旦出现这种情况，播放器将不能正常运转。在此情况下，将本机打开 1-2 个小时（无碟）以便去除水汽。

美国联邦通讯委员会声明

依据 FCC 规章第 15 部分，此设备经检测符合 B 类数字设备限制。这些限制旨在为居民区内安装提供合理的保护，防止有害干扰。本设备会产生、使用并且可能会辐射射频能量，如果不按照说明进行安装和使用，可能会对无线电和电视接收造成有害干扰。不过，不保证在特定安装中不会出现干扰。如果该设备的确对无线电或电视信号接收产生干扰的话（可以通过打开和关闭该设备予以判断），建议使用者使用下面的某种或某些措施对干扰加以纠正：

- 重新调整或安装接收天线。

- 加大该设备与接收器之间的距离。
- 将该设备连接到某个电路的插座上，该插座非接收器使用的同一个插座。
- 向经销商或无线电/电视技术人员进行咨询。

未经明确许可擅自对设备进行变更或改装可能会使您无法正常使用该设备。

该设备符合 FCC 规章。设备操作应符合以下两个条件：
(1) 该设备可能不会导致有害干扰，及 (2) 该设备必须接受任何接收到的干扰，包括可能导致非预定操作的干扰。

产品各项图标说明

- “Blu-ray Disc”、“Blu-ray 3D”、“BONUSVIEW”和“BD-Live”都是蓝光光盘联盟的图标。
- Java 和所有基于 Java 的商标和标识都是美国太阳微系统公司（Sun Microsystems, Inc.）在美国及其他国家的商标或注册商标。
- DVD Logo 是 DVD 格式/标识许可公司（DVD Format/Logo Licensing Corporation）在美国、日本和其他国家注册的商标。
- Super Audio CD、SACD 和 SACD 标识是索尼公司与飞利浦公司共同拥有的商标。Direct Stream Digital（DSD）是索尼公司的商标。
- “AVCHD”和“AVCHD”标识是松下电气公司和索尼公司的商标。
- Windows Media、Microsoft、HDCD 和 HDCD 标识是微软公司在美国和其他国家的商标或注册商标。
- “480p/720p/1080i/1080p”上转换箭头标识、“Source Direct”和“True 24p”标识是欧珀数码公司（OPPO Digital, Inc.）的商标。
- “Netflix”是奈飞公司（Netflix, Inc.）的注册商标。
- “BLOCKBUSTER”名称、设计和相关标志是百事达公司（Blockbuster Inc.）的商标。
- “Qdeo”和“QuietVideo”是 Marvell 或其子公司的商标。
- 产品的生产是依照以下美国专利号而进行的：5,451,942、5,956,674、5,974,380、5,978,762、6,226,616、6,487,535、7,392,195、7,272,567、7,333,929、7,212,872 和已批准及未批准的美国其它及其世界性专利。DTS 是一个注册商标，而 DTS-HD、DTS-HD Master Audio | Essential 和 DTS 标识是 DTS 公司的商标。产品包含软件。©1996-2008 DTS, Inc. 版权所有，翻版必究。
- 生产制造是依照杜比实验室的许可而进行的。“Dolby”和双 D 符号是杜比实验室的商标。
- HDMI、HDMI 标识和 High-Definition Multimedia Interface 是 HDMI Licensing LLC 的商标或注册商标。
- “DivX®”是 DivX 公司的商标。
- 其他所有商标隶属于相应的产权拥有者。

兼容光盘类别

类别/标识	特性	在手册中的图标
BD-Video 	高分辨率（HD）电影和音乐光盘 BDMV 和 BDAV 模式下的 BD-ROM 和 BD-RE/BD-R 光盘，包括 8 厘米（单层）和双层光盘。 Blu-ray 3D™ - 支持 3D 蓝光内容播放。完整的 3D 电影体验需要 3D 兼容显示和主动遮蔽眼镜。 BONUS VIEW™ - 支持 BONUSVIEW（BD-ROM 版本#2、Profile1 版本#1.1/最终标准版）的光盘，允许使用虚拟文件包或画中画功能。 BD-LIVE™ - 支持 BD-Live（BD-ROM 版本#2 和 Profile 2）的光盘，当播放机与互联网相连时将提供互动内容。	
DVD-Video 	高质量的电影和音乐光盘 商业发行的 DVD 光盘、DVD+RW/DVD+R/DVD-RW/DVD-R 使用 DVD 视频记录格式版本 1.1。	
DVD-Audio 	带有压缩数字视频或静止画面的多声道或立体声高密度音频，一些 DVD-Audio 还含有 DVD-Video 部分。	
Super Audio CD 	SACD : 带有立体声和/或多声道纯音频高密度光盘。带有高密度层和普通 CD 层的混合光盘。	
CD 	含有音频和音乐的压缩光盘（CD）	
AVCHD 	使用数据压缩编码技术的高分辨率数字视频摄影机格式	

不可播放的光盘

- 盘匣型蓝光碟；
- DVD-RAM；
- HD DVD；
- CD 增强区的数据；
- 带有不支持区码的 BD-Video/DVD-Video
- 一些双面光盘：双面光盘是一面有 DVD 而另一面上有数字音频的双面光盘。数字音频面不符合压缩光盘数字音频（CD-DA）格式的规范，因此不能保证播放。
- 采用版权保护技术进行编码的音乐光盘。其中一些与 CD 标准不一致，因此不能保证播放。

光盘的保护和护理

- 保持光盘清洁，避免擦伤光盘或在光盘留下指印；取光盘时要握住光盘的边沿部分。不得触摸带有录制内容的表面。
- 密度非常高的蓝光光盘录制数据和记录层非常接近光盘的表面。因此，与 DVD 相比蓝光光盘对灰尘和指印更加敏感。如果遇到播放问题，请检查光盘表面是否有污迹，然后用干净的布对光盘进行清洁。清洁时，要沿着射线的方向从中心向外清洁光盘。不得以画圆的方式清洁光盘。
- 不得使用唱片清洁喷剂或溶液，如：苯、稀释剂和抗静电喷剂。
- 不得在光盘上加贴标签或贴纸，因为这有可能导致光盘翘曲，从而使其变得不平衡或太厚，并因此导致播放问题的产生。
- 避免将光盘直接暴露在阳光下或使其靠近热源。
- 不要使用下列光盘：
 - 光盘上带有未去除干净的贴纸或标签。光盘会卡在播放机中；
 - 翘曲或有裂纹的光盘；
 - 形状不规则的光盘，如：心形或名片形光盘。

关于 **BD-ROM** 兼容性的说明

鉴于蓝光光盘规范是一种新规范，尚在发展完善阶段，因此一些光盘会由于类型、版本和编码问题而不能播放。也有可能是因为某种蓝光光盘是在播放机制造后依照新的蓝光光盘规范生产的。为了保证最佳的观看效果，需要不时地对固件或软件进行升级。请登录 OPPO 蓝光（中国）官方网站 www.oppobd.com，以查看是否有新的更新。

版权保护

该产品版权受美国专利技术和其他知识产权法规的保护。对该版权保护技术的使用必须得到 Macrovision 公司的授权。如没有得到 Macrovision 公司的授权，该产品只能在家庭或其它受限范围内使用。不得施行逆向工程或随意拆卸。

可支持的光盘区码

本播放机的设计和制造与区域管理信息紧密相关。如果 BD-Video 或 DVD 光盘与本播放机的区域码不符，本播放机不能播放该光盘。



BD-Video：本播放机播放带有区域码 A 标志的 BD-Video 光盘。



DVD-Video：本播放机可播放带有区域码 1 和 ALL（所有）标志的 DVD-Video 光盘。

产品安装指南

前面板控制

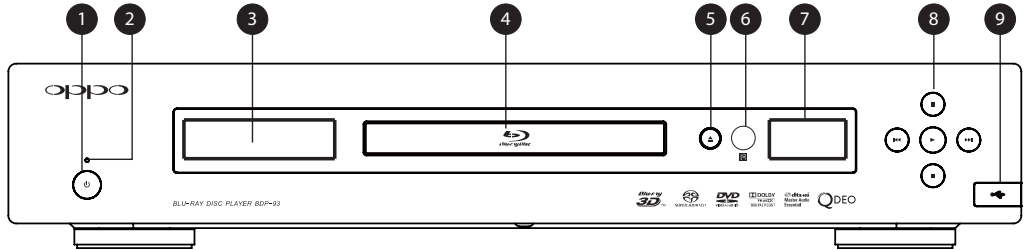

- | | | | |
|------------|---------|------------|---------------|
| 1. 电源键 | 3. 主显示屏 | 5. 开仓/关仓键 | 8. 播放控制和导航键 |
| 2. 电源状态指示灯 | 4. 光盘托盘 | 6. 遥控传感器窗口 | 9. USB 2.0 端口 |
| | | 7. 辅助显示屏 | |

前面板显示窗

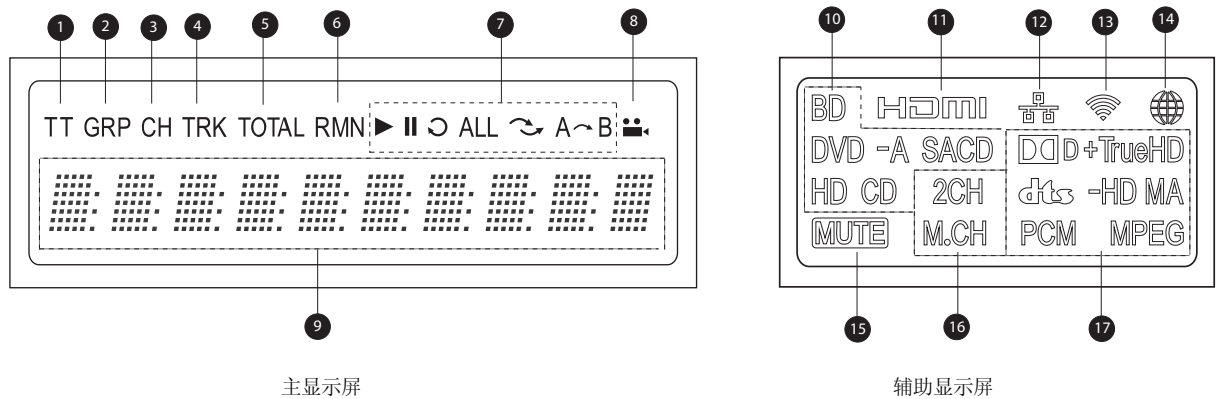

主显示屏

辅助显示屏

- | | |
|--|----------------------------------|
| 1. 标题 – 亮起时，表明显示的时间是标题。 | 10. 光盘类型说明 – 说明当前播放的光盘的类型。 |
| 2. 组 – 亮起时，表明显示的时间是组。 | 11. HDMI – 指 HDMI 输出已激活。 |
| 3. 章节 – 亮起时，表明显示的时间是章节。 | 12. 网络 – 指网络已接入。 |
| 4. 音轨 – 亮起时，表明显示的时间是音轨。 | 13. 无线 – 指无线热点已连接。 |
| 5. 总时间 – 亮起时，显示时间是总的播放时间。 | 14. 因特网 – 指因特网已接入。 |
| 6. 剩余时间 – 亮起时，显示时间是剩余的播放时间。 | 15. 静音图标 – 指音频处于静音状态。 |
| 7. 播放状态 – 指出播放状态，如：播放、暂停、单曲重复、全部重复、随机重复和 A-B 重复。 | 16. 声道显示 – 指示音频是 2 声道立体声还是多声道环绕。 |
| 8. 角度图标 – 表明场景含有摄像机附加拍摄的角度。 | 17. 音频类型指示 – 指示播放的音轨类型。 |
| 9. 主显示屏 – 文字信息和数字显示 | |

后面板连接端子说明

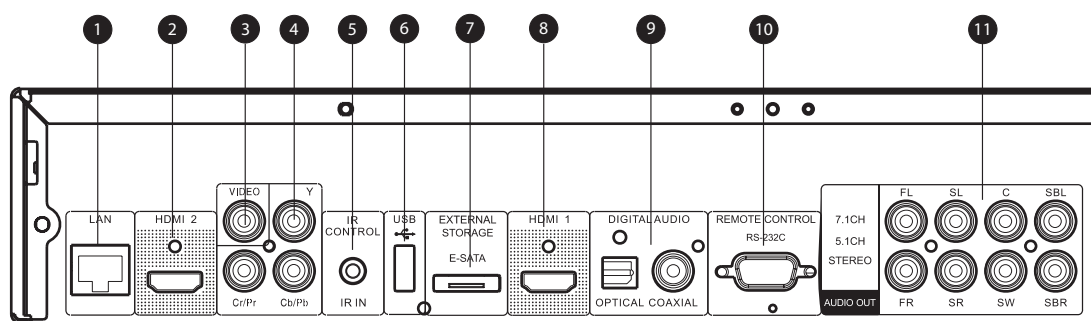

- | | | |
|----------------------|----------------------|-----------------------------------|
| 1. 网络接口 | 6. USB 2.0 端口 | 9. 同轴和光纤数字音频输出 |
| 2. HDMI 2 输出 (兼容 3D) | 7. e-SATA 端口 | 10. RS-232C 端口 |
| 3. 复合视频输出 | 8. HDMI 1 输出 (兼容 3D) | 11. 7.1 声道 / 5.1 声道 / 立体声
音频输出 |
| 4. 分量视频输出 | | |
| 5. 遥控输入端口 | | |

除上述的连接器以外，交流电插孔也位于后面板上。该插口的类型是 IEC60-320 C18。必须使用随机附送的或已经认可的带有 IEC60-320 C17 插头的交流电源线。

遥控器说明

遥控按键

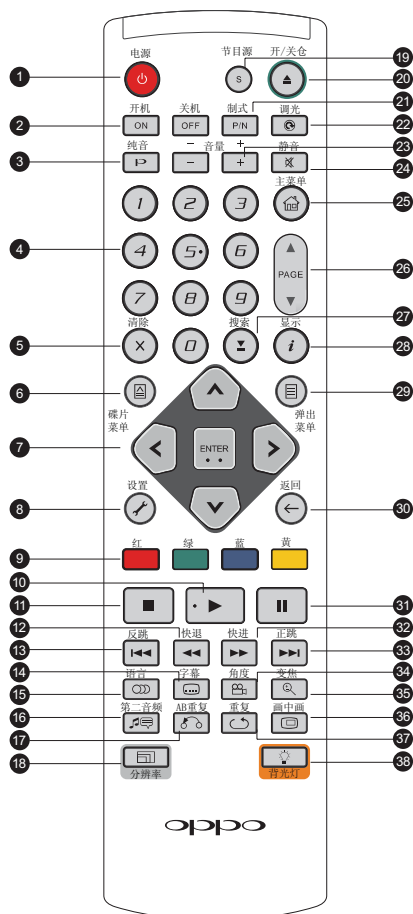

1. **电源**: 使播放机处于“待机”或“开机”状态
2. **开机**: 分离的电源开关键
3. **纯音**: 打开/关闭视频
4. **数字按键**: 输入数值

5. **清除**: 清除数字输入
6. **碟片菜单**: 显示蓝光碟头层菜单或 DVD 标题菜单
7. **方向和 ENTER 键**: 导航菜单选择
8. **设置**: 启用播放机设置菜单
9. **颜色按键**: 内容不同, 功能也会有所不同
10. **播放**: 开始播放
11. **停止**: 停止播放
12. **快退**: 快退播放
13. **反跳**: 跳转到上一曲
14. **字幕**: 选择字幕语言
15. **语言**: 选择配音语言或音轨
16. **第二音频**: 打开/关闭第二音频
17. **AB 重复**: 重复播放选择的区段
18. **分辨率**: 切换输出分辨率
19. **节目源**: 进入网络应用
20. **开/关仓**: 打开/关闭碟片仓门
21. **制式**: 切换输出电视制式: NTSC、PAL 或自动
22. **调光**: 调节前面板显示亮度
23. **音量 +/-**: 增加/降低音量
24. **静音**: 关闭音频
25. **主菜单**: 到主菜单去选择媒体源
26. **翻页键**: 上/下翻页
27. **搜索**: 跳转到某指定位置开始播放
28. **显示**: 显示/隐藏当前播放相关信息
29. **弹出菜单**: 显示蓝光碟弹出式菜单或 DVD 菜单
30. **返回**: 返回到上级菜单或模式
31. **暂停**: 暂停播放
32. **快进**: 快速前进播放
33. **正跳**: 跳转到下一曲
34. **角度**: 改变摄像机角度
35. **变焦**: 放大/缩小和调整图像显示比例
36. **画中画**: 显示/隐藏画中画
37. **重复**: 重复播放
38. **背光灯**: 打开遥控器背光

备注

当按下某个键而其无功能或功能不可用状态时, 屏幕上会显示一个圆圈, 圆圈中有一条对角线:



遥控器背面

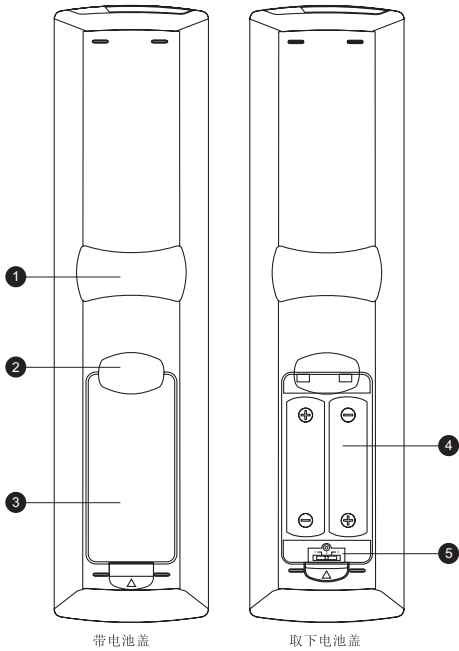

1. 卡口 **1**: 当握住遥控器将食指放在该位置时, 大拇指就能很容易触及导航键 (方向、ENTER、碟片菜单和弹出菜单)。
2. 卡口 **2**: 当握住遥控器将食指放在该位置时, 大拇指就能很容易触及播放键 (停止、播放、暂停、反跳、正跳、快退、快进)。
3. 电池盖: 取下以便安装电池或设置遥控码。
4. 电池: 使用 **2** 节五号干电池。
5. 遥控码开关: 调整开关的位置, 设置遥控码以使用设定的遥控代码 (详见第 **9** 页)。

安装电池

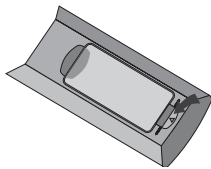

1. 取下电池盒盖

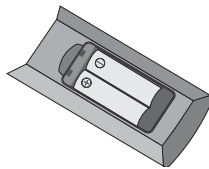

2. 放入电池

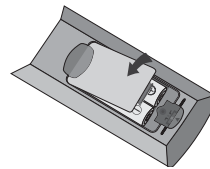

3. 重新盖上电池盒盖

遥控器使用方法

在使用遥控时, 遥控的前窗要对准前面板上的红外线传感器。角度为 $\pm 30^\circ$, 距离在 **8 米** 之内。

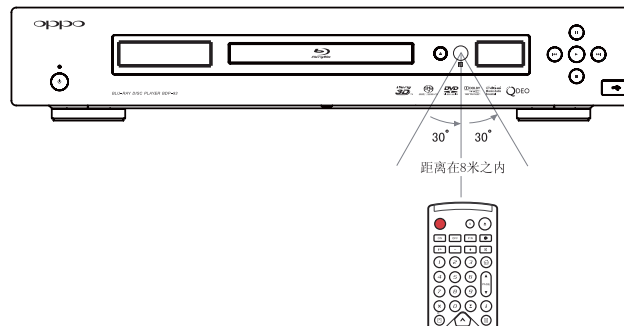

设置遥控码

遥控器支持三个遥控码中的一个。默认值为“代码 1”。如果还有其它 OPPO 产品放置在靠近 BDP-93 的位置，它们也会对 BDP-93 的遥控信号做出反应。在此情况下，可以选择另外一个遥控码以避免冲突。

如要选择一个新的遥控代码，需要取下遥控的电池盒盒盖，之后用圆珠笔笔头将开关拨至标有“1”、“2”或“3”的位置，盖上电池盒盒盖。在 BDP-93 播放机打开并且光盘托盘弹出的情况下，将遥控对准播放机，按住 ENTER 键达五秒钟，播放机就会开始使用新的遥控码了。

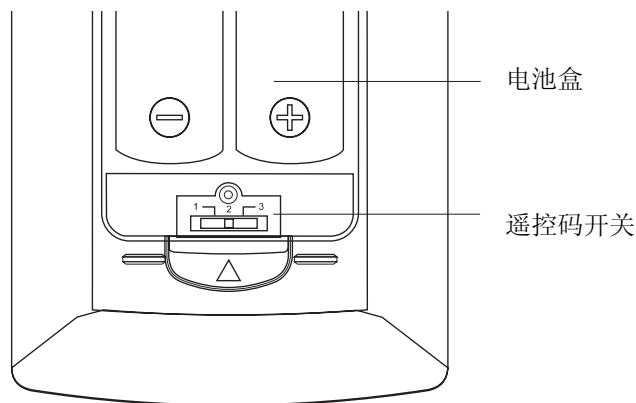

注意：

- 不得摔落遥控器或将其放置在潮湿环境中。
- 不得使阳光或其他强烈光源直接照射到前部的遥控接收头。
- 电池电量低时，可能会影响遥控操作。请及时更换电池。
- 如果长时间不使用遥控器的话，请取出电池。
- 要正确使用电池，避免出现漏液和腐蚀。不得长时间将电池直接放置在阳光下或高温环境下。不得对电池加热或使之靠近火焰。不得将新旧电池混用。不得同时使用不同型号的电池。不得对电池充电。
- 一旦出现电池漏液，不得用手直接接触液体。要将电池盒内的液体清理干净，并安装新电池。

连接显示设备（推荐方法）

HDMI 连接一台电视

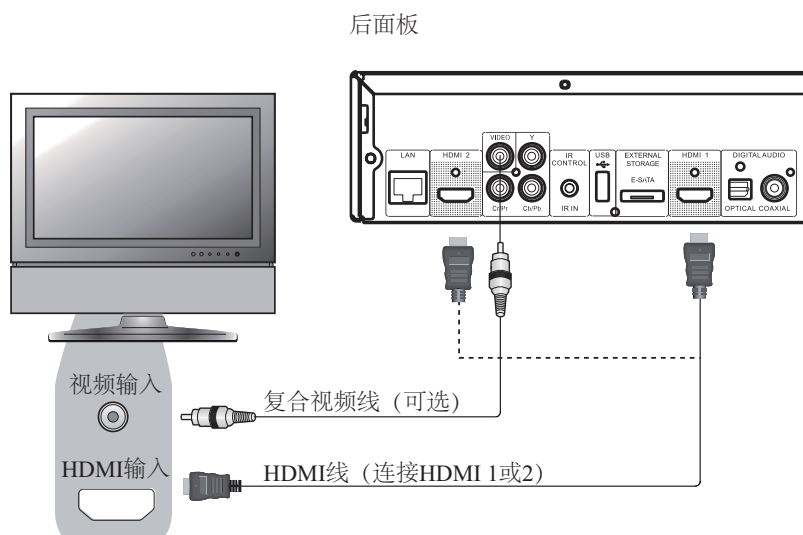

方法 1 – HDMI 直接与一台电视机连接

- 如果电视机有 HDMI（高清晰度多媒体接口）输入，则可以使用随机附送的 HDMI 线连接播放机和电视机。这种连接方式通过一根线缆以纯数字格式既可以传输视频信号也可以传输音频信号。本播放机的 HDMI 视频输出可以提供最佳视频质量和分辨率。
- BDP-93 后面板上有两个 HDMI 输出端子（HDMI 1 和 HDMI 2），两个都可以连接到电视上。我们建议使用 HDMI 1，因为它受益于专用的 Marvell QDEO 视频处理器，将设置菜单的“视频输出优先”选项设置为“HDMI 1”（更多信息，请参考第 52 页）。
- 当 HDMI 出现问题时，可以将复合视频线连接到电视机上以便检测故障。但是，我们不推荐使用复合视频作为视频的基准方式连接电视。这是因为它只发送标准清晰度视频信号，失去了高清晰度视频的优势。

HDMI 连接两台电视

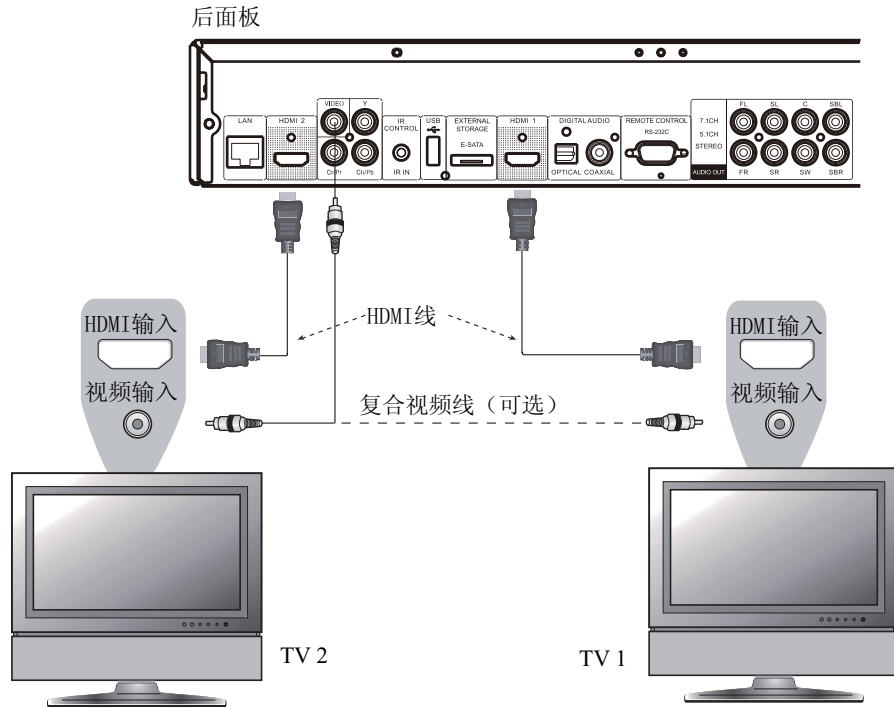

方法 2 –HDMI 直接与两台电视机连接

- BDP-93 后面板上有两个 HDMI 输出端子（HDMI 1 和 HDMI 2），可分别与两台电视机连接，每台都可以同时独立传输数字视频和音频信号。
- 我们建议将主电视机（屏幕尺寸更大的或更经常观看的）与 HDMI 1 连接，从而可以受益于专用视频处理器，并将设置菜单的“**视频输出优先**”选项设置为“HDMI 2”，确保 HDMI 2 可以输出高比特率的音频信号（更多信息，请参考第 52 页）。
- 可以将复合视频线连接到其中一台电视机上以便检测故障。更多信息，请参考第 10 页。

DVI 连接

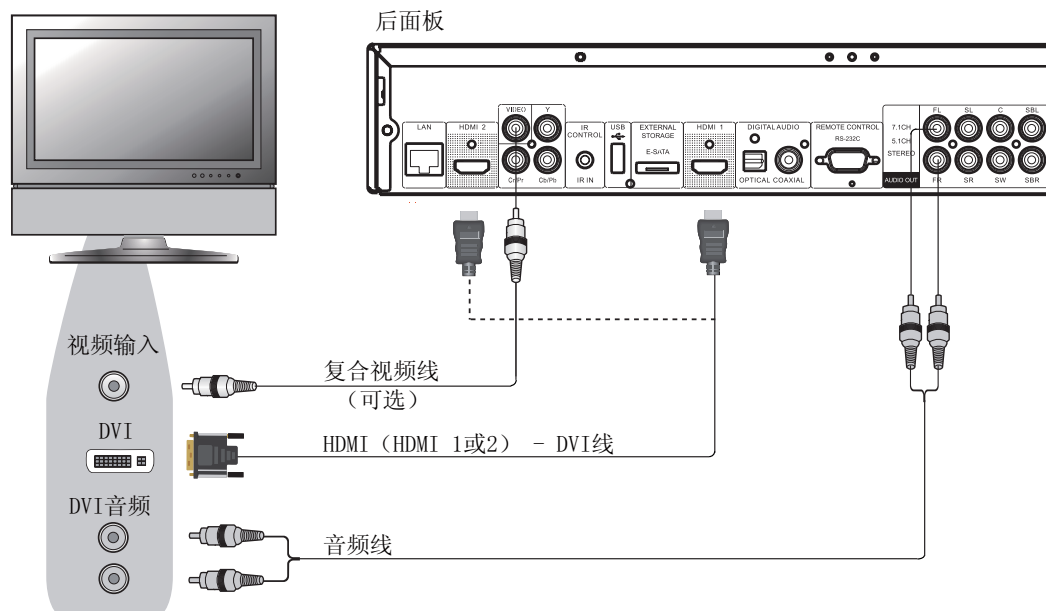

方法 3 – DVI 与电视机连接

- 如果电视机有支持 HDCP*的 DVI 输入，则可以购置一根 HDMI-DVI 转接线连接本播放机和电视机。用该连接方式向电视机发送数字视频信号时不会有任何信号衰减。OPPO 蓝光播放机的 HDMI 视频输出可以提供最佳视频质量和分辨率。我们建议使用 HDMI 1，从而可以受益于专用视频处理器，并将设置菜单的“**视频输出优先**”选项设置为“HDMI 1”（更多信息，请参考第 52 页）。
- 请使用红色/白色音频线将本播放机的 FL（左前置）和 FR（右前置）端子连接到电视机上。要确保将音频线作为 DVI 输入连接到电视机的同一输入端子组。通常情况下，输入端子上标有“DVI 音频”或“电脑音频”。对某些电视机来说，可能需要使用一个 RCA-3.5mm 的小型插孔适配器线来连接音频。
- 可以将复合视频线连接到电视机上以便检测故障。更多信息，请参考第 10 页。

***备注：**

HDCP 是指高带宽数字内容保护机制。OPPO 蓝光播放机的 HDMI 输出使用 HDCP 对数字音频和视频内容进行加密。电视机需要支持 HDCP，这样它才能对内容进行解密并予以适当播放。

分量视频连接

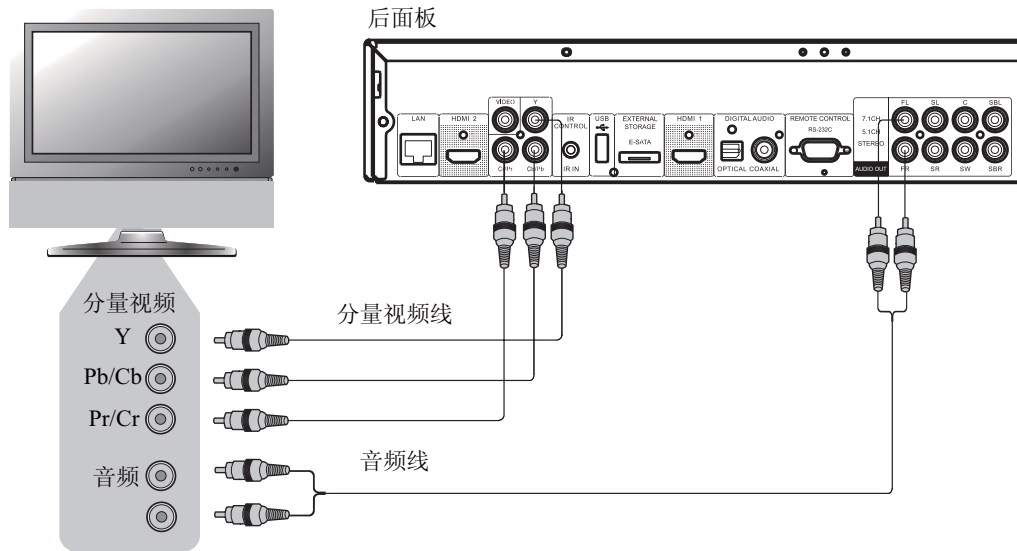

方法 4 –分量视频与电视机的连接

- 如果电视机上没有数字视频输入但有分量视频输入，请使用一套分量视频线将本播放机的分量视频输出连接到电视机上，并将设置菜单的“**视频输出优先**”选项设置为“**模拟**”（更多信息，请参考第 52 页）。连接端子以颜色予以了标记，一定要确保线缆两端的连接要一致。分量视频连接能够提供非常清晰的画面，色彩精度非常高。
- 请使用红色/白色音频线将本播放机的 FL（左前置）和 FR（右前置）端子连接到电视机上。要确保将音频线作为分量输入连接到电视机的同一输入端子组。
- 如果“**视频设置**”中“**视频输出优先**”设置菜单项目被设置成“HDMI 1”或“HDMI 2”（详见第 52 页），在播放带有 1080p 24Hz 内容的蓝光光盘时，分量视频连接将不输出视频，或者在播放 DVD 时只输出低分辨率（480i/576i）的视频。这不属于故障，必须将“**视频输出优先**”设置为“**模拟**”才能正确使用分量视频连接。
- 在播放蓝光光盘时，分量输出上转换的视频分辨率高达 1080i。1080p 内容将转换成 1080i 信号以便进行分量输出。
- 分量输出的视频上转换只对未加密的光盘有效，如：家庭视频和消费者自创内容。大多数经过压缩的商业 DVD 光盘是进行了 CSS 加密的，并且其分辨率限制在 480i/480p 以内。该限制只对分量输出有效。HDMI 输出受 HDCP 保护且没有这一限制。
- 可以将复合视频线连接到电视机上以便检测故障。更多信息，请参考第 10 页。

连接到音响系统

连接到带 **HDMI** 输入/输出接口的接收器/放大器

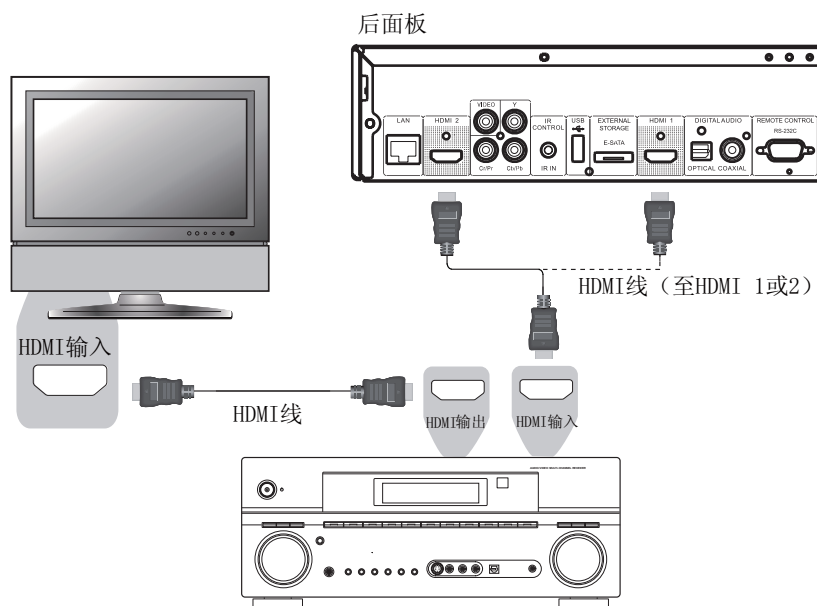

方法 5– HDMI 与功放和电视机的连接

- 如果您的功放支持 HDMI 音频，只需要从播放机上用 HDMI 线连接到功放上，并将功放上的 HDMI 音频打开（请查阅功放的说明书获得相关的信息）就可以了。功放上一般有一个可以连接到电视机以传送视频信号的 HDMI 输出端口。
- BDP-93 后面板上的任意一个 HDMI 输出端子（HDMI 1 和/或 HDMI 2）都可以连接到功放上。视频偏好通过 HDMI 1 设置，因为它是机器上唯一受益于 Marvell QDEO 视频处理解决方案的输出端口，并将设置菜单的“**视频输出优先**”选项设置为“**HDMI 1**”（更多信息，请参考第 52 页）。

备注

HDMI 真是妙不可言，一根线缆可以从播放机到显示设备传送音视频信息。但是，我们要清楚地认识到，HDMI 标准目前还处于不断完善的阶段，还存在兼容性方面的问题。必须有一个支持 HDMI 音频输入的功放。有些功放仅提供供视频切换用的 HDMI 端口。如果功放不具有音频输入兼容性的话，请参阅下面其它有关连接方法方面的内容。

为了播放所有格式的多声道音频，功放必须支持 HDMI v1.1 或更高级的版本。对蓝光光盘来说，最好是使用支持 HDMI v1.3 带有 Dolby TrueHD 和 DTS-HD Master Audio 解码的接收器。请核查功放的规格以保证其符合要求。

BDP-93 的 HDMI 输出为 HDMI v1.4，与 HDMI v1.3 和更早的版本兼容。

连接到带 7.1 声道/5.1 声道音频输入的接收器/放大器

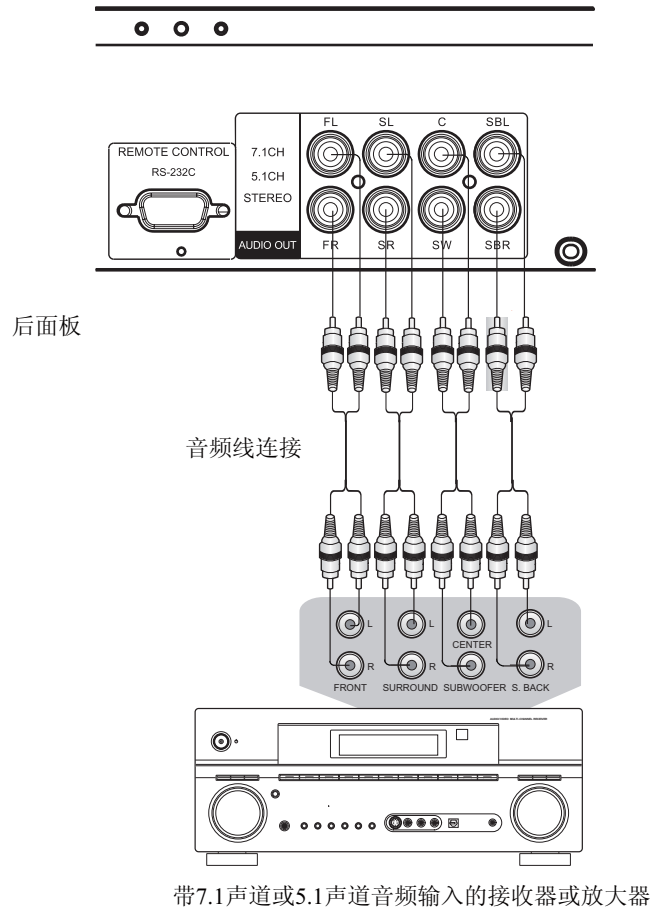

方法 6 – 7.1 声道模拟音频连接

- 请使用 8 RCA-style 音频连接线将 OPPO 蓝光播放机的模拟输出端子的 FL（左前置）、FR（右前置）、SL（左环绕）、SR（右环绕）、C（中置）、SW（重低音）、SBL（左后环绕）和 SBR（右后环绕）连接到 A/V 接收器或放大器相应的多声道模拟音频输入插孔上。
- 如果 A/V 接收器或放大器只有 5.1 声道音频输入的话，就不需要连接 SBL（左后环绕）和 SBR（右后环绕）端子。

连接到带 **Dolby** 或 **DTS** 解码的接收器/放大器

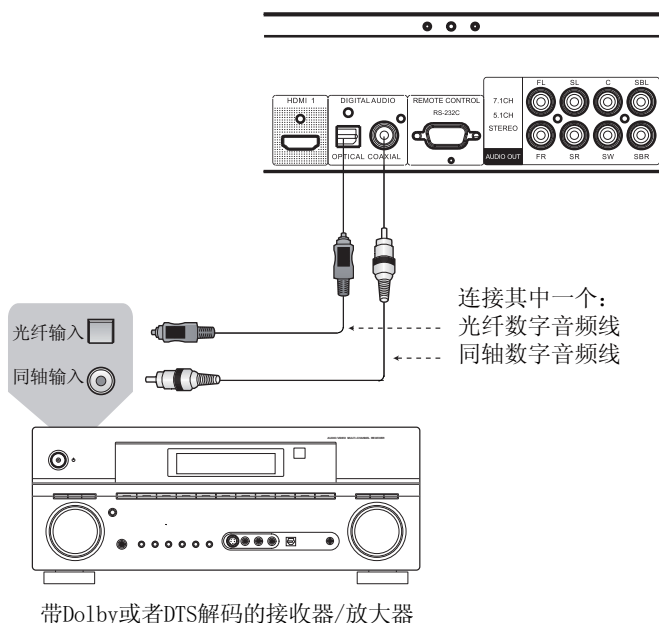

方法 7 – 数字音频连接

- 请使用带 **RCA-style** 连接器的 **75-Ohm** 同轴数字音频线或 **S/PDIF** 光纤数字音频线将其中的一个数字音频线连接到 **A/V** 接收器相应的输入端子上。关于同轴/光纤信号的信息设置，请参考第 60 页。

备注

- 由于带宽的限制，高分辨率音频格式如 **Dolby Digital Plus**、**Dolby TrueHD**、**DTS-HD High Resolution** 和 **DTS-HD Master Audio** 不能通过同轴或光纤输出。其输出使用一个具有相同音轨而分辨率稍低的版本而代替。为使高分辨率音频格式达到最佳效果，如果您的功放能够处理 **HDMI** 音频（见第 14 页），请使用 **HDMI** 连接；如果不能处理 **HDMI** 音频，则使用多声道模拟输出（见第 15 页）。
- 由于版权的限制，**SACD** 音频不能通过同轴或数字音频光缆输出进行传送。要想欣赏 **SACD**，请使用 **HDMI** 或模拟音频连接。
- 由于版权和带宽限制，**DVD-Audio** 光盘上的高清音频不能通过同轴或数字音频光缆输出进行传送。要想欣赏高清的 **DVD-Audio**，请使用 **HDMI** 或模拟音频连接。

连接到立体声音响系统

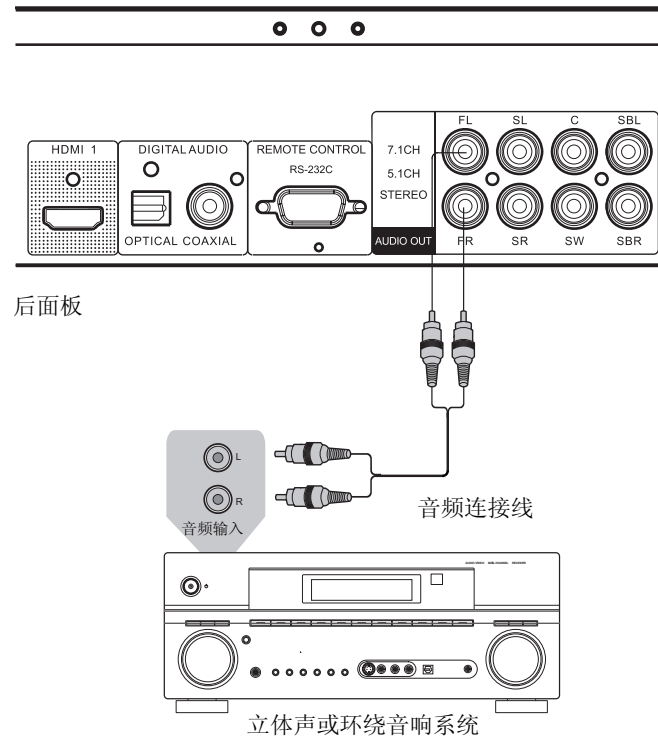

方法 8 – 立体声模拟音频连接

- 如果您的音频系统只配备了立体声音频输入的话，或除了已经连接到 HDMI、同轴或光纤输出的环绕系统之外，还想连接到一个专用的立体声系统，则可以将其连接到本播放机的 FL（左前置）和 FR（右前置）端子上。

备注

- 根据您的音响系统的性能，可以将蓝光播放机设置为下列其中一项配置：如果音响系统没有环绕扬声器，请将音频模式（down mix）设置为“**立体声**”；如果音响系统有环绕扬声器和 Dolby Pro Logic 或类似的环绕音频解码功能，请将音频模式设置为“**LT/RT**”（详见第 65 页）。

使用双 HDMI 连接到显示和音响系统

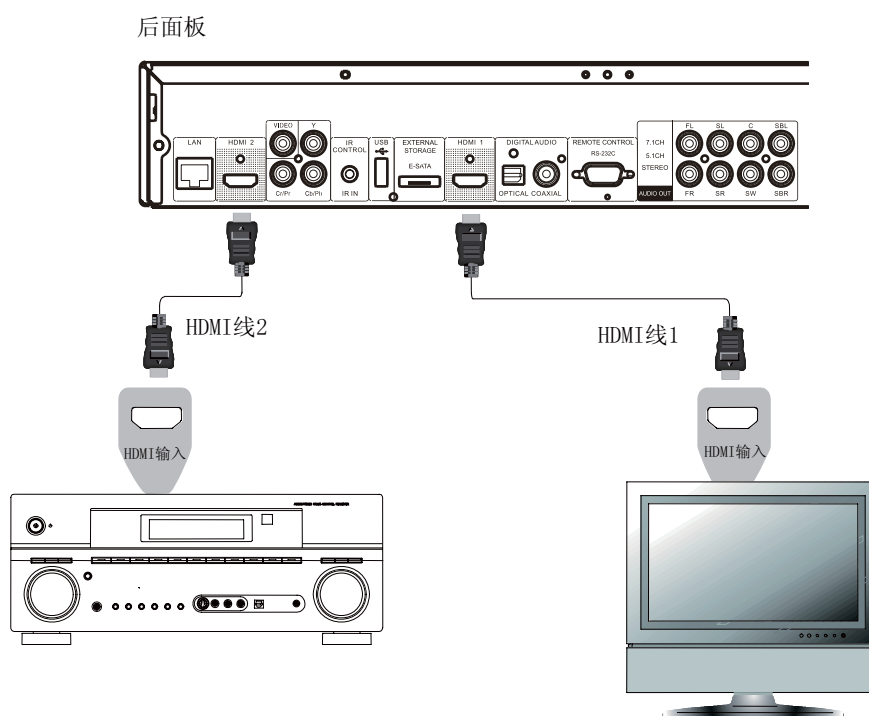

方法 9 – 双 HDMI 连接

- BDP-93 提供双 HDMI 连接确保除高比特率音频内容之外，您还可以欣赏最高的视频质量和分辨率。可以使用提供的 HDMI 线将 HDMI 1 输出连接到 HDTV，将 HDMI 2 连接到接收器，并在“视频设置”中将“视频输出优先”菜单项目设置为“HDMI 1”（详见第 52 页）。这样，可以将专用的视频处理器用于 HDMI 1 输出，并使没有 HDMI 1.4 输入接收器不会损失数字音频信号。
- 请记住双 HDMI 连接只是一个推荐的方法，事实上，BDP-93 的两个 HDMI 输出（HDMI 1 和 2）可同时发送数字音频和视频信号，并且可以分别连接到您的电视机或接收器/放大器（详见第 10 页和第 14 页）。

备注

- 请参阅第 14 页的 HDMI 连接备注。
- 如果您的接收器没有 HDMI 音频输入，请尝试第 17 页的替代连接方法。

连接到互联网

与以往版本相比，OPPO BDP-93 蓝光播放机大大改进了其互联网应用功能。除了家庭网络媒体共享功能与 DLNA 类似的我的网络（My Network）之外，它还支持 Netflix 和 Blockbuster 即时在线流媒体。升级固件之后，还可以添加更多的网络应用。

BDP-93 还支持某些蓝光光盘提供的 BD-Live 功能。BD-Live 提供更多的可下载内容和更多的在线互动程序。现有的 BD-Live 内容由于光盘和制作技术的不同而不同，可能包括更多的字幕、解说、电影预告、游戏或在线聊天。

将播放机连接到互联网上还可以通过互联网对固件进行升级。（更多固件升级的信息见第 69 页。）

为了通过互联网使用 BD-Live 功能或对固件进行升级，需要将本播放机连接到宽带互联网上。必须将其连接到处于工作状态的宽带互联网上。如果不需要使用网络流媒体、BD-Live 和对固件进行在线升级的话，就没必要连接到互联网。

BDP-93 提供两种网络连接方法：通过以太网线或播放机附带的外部无线适配器。为确保最快和最稳定的网络连接，我们推荐使用以太网线。

通过以太网线连接互联网

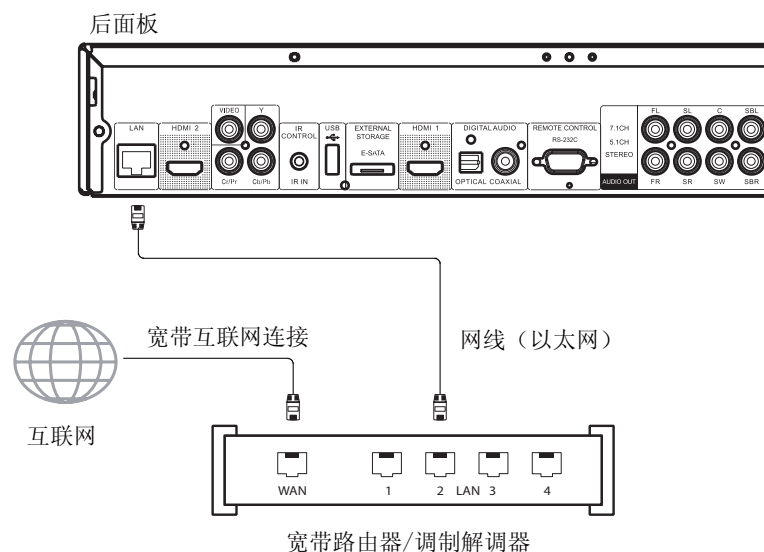

- 将网线（5/5E 类以太网直线）的一端插入 OPPO 蓝光播放机背面的局域网端口中。
- 将网线的另一端插入宽带路由器或调制解调器上的局域网端口。
- 在将本播放机连接到宽带互联网后，可能需要进行一些网络配置。详情见本手册第 72 页“网络设置”章节。
- 有关路由器或调制解调器设置方面的问题，请参阅宽带路由器或调制解调器的操作说明，或与互联网运营商联系。

备注

- 仅可以将播放机的局域网端口连接到支持 10BASE-T 或 100BASE-TX 的以太网端口上。如与其它端口或插孔连接，例如电话插孔，会对播放机造成损坏。
- 流媒体服务，如 Netflix 和 Blockbuster，可能要求会员资格并且仅限在美国使用。

通过无线适配器连接到互联网

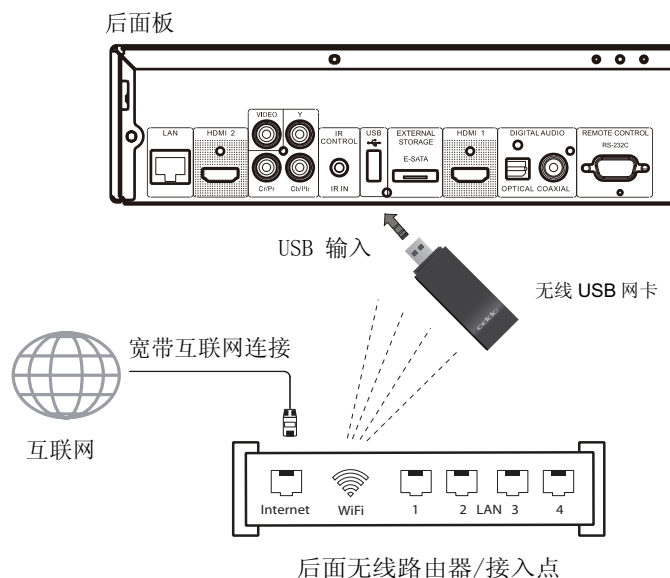

- BDP-93 包装内提供的无线适配器已经过预先配置，适合 BDP-93 播放机。
- 请确保无线适配器具有宽带互联网连接，并且 Wi-Fi 功能或接入点已经打开，然后将适配器插入 BDP-93 的两个 USB2.0 端口中的任意一个。
- 在将本播放机连接到宽带互联网后，可能需要进行一些网络配置。详情见本手册第 72 页“网络设置”章节。
- 包装内还有一根 6 英尺长 USB 延长线。如有需要，可用其连接播放机的 USB 端口和无线适配器。

客户自行安装

外置遥控接收头

OPPO BDP-93 蓝光播放机在其后面板上有“IR IN”（遥控输入）端口。如果将播放机安装在设备箱中（遥控无直接视距可用），您可以为家庭影院购置一个外部红外线遥控器，并将其插入“IR IN”（遥控输入）端口。将传感器头放置在有直接视距的地方以保证操作的有效性。

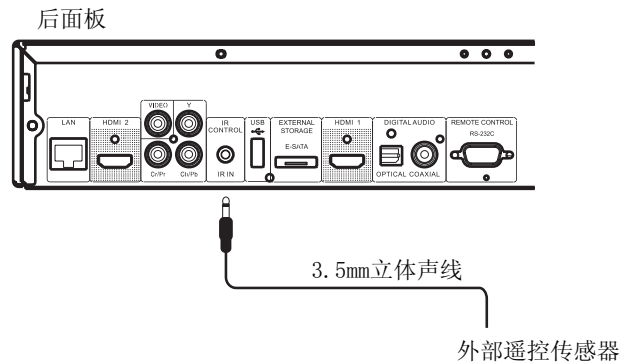

备注

- 当插入外部遥控传感器时，前面板上原来的遥控传感器窗口将被禁用。
- OPPO 不保证“IR IN（遥控输入）”端口与非 OPPO 制造的设备兼容。
- 将“IR IN（遥控输入）”端口与不兼容的设备连接有可能对所连接的设备或播放机造成损坏。
- 如果需要将播放机整合到遥控分发系统中，请与 OPPO 服务中心联系。服务中心将就如何正确连接控制信号为您提供建议。

IR IN（遥控输入）信号辨识

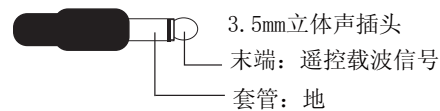

RS232 控制

BDP-93 有一个 RS232 控制端口并且可以集成到大多数定制的家庭影院控制系统。有关 RS232 控制协议，请定制安装人员与 OPPO 联系。

播放机设置 – 简易设置向导

进入简易设置向导

第一次打开播放机后，将会出现一个简易设置向导页面。这是有关配置本播放机基本设置的一系列操作指南。

请按照以下步骤开始简易设置向导：

- 1) 打开电视。
- 2) 打开播放机。
- 3) 调节电视机的输入（节目源）选择使电视机能播放来自本播放机的信号，即可看到简易设置向导的第一个步骤。

如果简易设置向导已经完成或已经被取消，当您再次打开播放机时，它就不再出现。取而代之，你会看到开机 LOGO，屏幕上有 OPPO 和蓝光光盘标识。若需要再次进入简易设置向导，请按遥控上的“设置”键，选择“其他设置”，接着选择“恢复出厂设置”。选择“确认”以便确认恢复出厂默认设置。一旦恢复了出厂默认设置，简易设置向导就会显示在屏幕上。

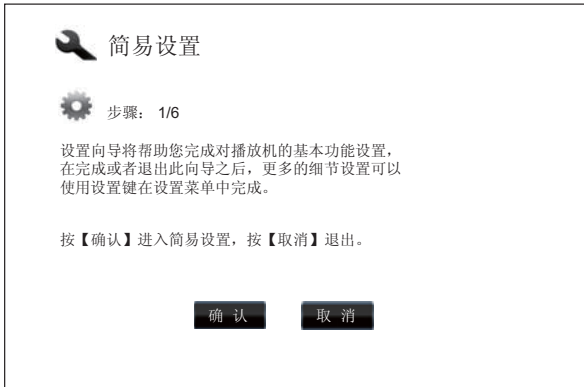

在简易设置向导的第一步可选择跳过整个向导。如果您对设置音频、视频设备非常熟悉，并且想使用设置菜单来自定义本播放机的设置，可以使用左/右方向键来选择“取消”，之后按 **ENTER** 键退出简易设置。否则，继续进行简易设置向导，选择“确认”并按 **ENTER** 键。

选择优先视频输出



本播放机能够通过 HDMI 和分量输出端子输出视频。（同时，还配置了复合视频输出，但不建议使用。）通过设置“优先视频输出”选项，播放机可以对所选择端子的视频输出进行优化。选项有“HDMI 1”、“HDMI 2”和“模拟”。如果你使用 HDMI 线将播放机连接到电视上（第 10 页上的方法 1、第 11 页上的方法 2、第 14 页上的方法 5 或第 18 页上的方法 9），请相应选择“HDMI 1”或“HDMI 2”。如果你使用分量视频线将播放机连接到电视上（第 13 页上的方法 4），请选择“模拟”。

请注意：HDMI 连接才能够获得最佳效果。在两个 HDMI 输出之间，应优先使用 HDMI 1，因为它受益于优秀的 Marvell QDEO 视频处理解决方案。

使用上/下方向键进行选择，然后按 **ENTER** 键确认并进入下一步。

选择最佳分辨率输出

OPPO 蓝光播放机最重要的特点是它能够播放高清晰蓝光视频，并能将存储的 DVD 光盘中的标准清晰视频上转换为高清晰格式。播放机携带的尖端视频处理器将确保视频呈现出最佳的色彩、细节和动画。该播放机可提供各种标准高清视频输出分辨率。为获得最佳的视觉效果，选择一种匹配您电视机或显示装置的输出分辨率是至关重要的。

选择输出分辨率时，通常的做法是尽可能选择匹配您电视或显示设备的“特定分辨率”。“特定分辨率”是电视实际显示组件的分辨率，例如等离子面板、LCD 显示屏、或 DLP™ 芯片。电视可以接受比特定分辨率低或高的输入信号。在这种情况下，电视机内部的电子设备将会放大或缩小视频以适应其自身的显示组件。不幸的是市面上许多电视只能进行视频的基本缩放工作。另一方面，如果您将 OPPO 蓝光播放机的输出分辨率设置为与电视机特定分辨率匹配的或接近的分辨率，便有可能获得最佳的图片效果。

对于最新一代的 1080p、“Full HD”或“True HD”显示，最佳输出分辨率自然非 1080p 莫属。（一些早期的显示器不支持 1080p 信号，这些显示器最佳输出分辨率为 1080i）。对其他大部分数字电视来说，最佳分辨率很可能为 720p。CRT 管或背投电视，分辨率则可能为 1080i。EDTV 显示器（非常罕见，如果它们带有 HDMI 或 DVI）分辨率将是 480p（NTSC）或 576p（PAL）。这些属于普通建议，适合于大多数用户，但也可能存在例外情形。高级用户可能希望尝试所有支持分辨率，并选择一种能够提供最佳视觉效果的分辨率。

OPPO 蓝光播放机的 HDMI 输出还支持一种特殊的“直通模式”输出分辨率。建议该分辨率用于外部视频处理器或高端电视。在“直通”模式下，播放机用作一种“传输装置”。它将光盘的视频解码，然后将原始信号以其规定分辨率和格式（不作额外处理）传送至外部视频处理器或电视机。实际输出分辨率根据内容的不同而不同：

内容	直通模式输出分辨率
NTSC DVD	480i
PAL DVD	576i
大多数蓝光电影（电影资料）	1080p 23.976Hz 或 1080p 24Hz
大多数的蓝光电视节目或音乐会（视频资料）	1080i
SACD 和 DVD-Audio	1080i



根据您选择的“优先视频输出”，现有的输出分辨率的选项将有所不同。对于 HDMI 1 和 HDMI 2 输出，具有如下可用输出分辨率：自动、**1080p、1080i、720p、480p/576p、480i/576i** 和直通模式。如果选择“自动”模式，播放机器将根据电视能够显示的最佳分辨率确定其输出分辨率。

对于模拟（分量）输出，可使用的输出分辨率有：**1080i、720p、480p/576p 和 480i/576i**。请参照您的电视规格确定使用的最佳分辨率。



按上/下方向键选择所需的输出分辨率，然后按 **ENTER** 键。播放机将应用选择的输出分辨率，并要求您确认该选择。如果您的电视机支持选定分辨率，您将看到一个带有倒数时钟的对话框。使用左箭头键选择“确认”选项并按 **ENTER** 键，保存设置的分辨率。如果您的电视不支持所选的分辨率，您可能会看到黑屏或错误讯息。在这种情况下，请等待 15 秒钟，简易设置界面将会再次出现，请重新选择一个不同的且电视能够支持的分辨率。

注意

- 如果您无法使用 HDMI 或分量输出获取图像，请使用复合视频输出将播放机连接到电视，然后使用设置菜单，调整播放机的设置。
- 分量输出模式下的视频上转换仅适用于未加密的光盘，如家庭视频和消费者自创内容。大多数商业出版的 DVD 光盘属于 CSS 加密型，限于 480i/480p 分辨率。该限制仅适用于分量输出，受到 HDCP 保护的 HDMI 输出并无上述限制。

确定显示图像画面比例





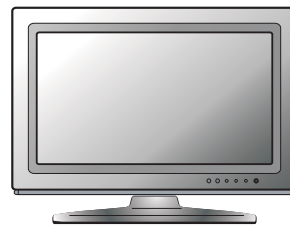







标准画质，或 4:3 电视

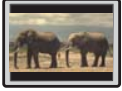

宽屏幕或 16:9 电视

图像画面比例是电视显示屏宽度和高度的比例。老式电视机纵横比一般为 4:3 – 宽度是高度的 4/3（或 1.33）倍。新式的宽屏幕电视机纵横比为 16:9 – 宽度为高度的 16/9（或 1.78）倍。为了实现最佳性能，您的播放机的视频输出需要符合您电视的屏幕纵横比。由于几乎所有蓝光光盘和许多 DVD 光盘均是以宽屏幕格式发布，强烈建议您使用宽屏幕电视进行播放。

画面比例选择有 **正常/信箱**、**正常/全景**、**宽银幕**、**压缩式宽银幕**。根据刻录在光盘中的视频格式和您的选择，电视屏幕上可出现如下某种图像之一：

原始内容	电视屏幕图像			
	4:3		16:9	
	正常/信箱	正常/全景	宽银幕	压缩式宽银幕
4:3 				
16:9 				

如果您的屏幕是 4:3 或标准画质类型，选择以下某一选项：

- **正常/信箱**— 4:3 电视信箱。当显示设备为 4:3 时，选择该设置，宽屏图像在“信箱”格式下显示为顶部和底部带有黑色边界（首选）。
- **正常/全景**— 4:3 全画面模式。当显示设备为 4:3 时，选择该设置，宽屏两侧的图像被剪辑（您将无法看到大约 30% 的图像）。

如果您的屏幕是（16:9）宽屏显示器，选择以下某一选项：

- **宽银幕**— 16:9（宽屏）信号源将按照它们特定的纵横比显示，而 4:3 信号源将呈现横向延伸。
- **压缩式宽银幕**— 16:9（宽屏）以及 4:3 信号源将按照它们规定的纵横比显示。请注意，在该模式下，4:3 来源将显示为左右两侧均有黑色边界以保持正确的纵横比 4:3。



按上下方向键，选择适合电视的画面比例，然后按 **ENTER** 键确认。

选择音频设置

蓝光光盘格式不仅带来高分辨率的视频，而且还具有高比特率的音频，例如 Dolby Digital Plus、Dolby TrueHD、DTS-HD High Resolution 和 DTS-HD Master Audio。蓝光光盘还可能包含更多音频功能，如菜单点击声和第二音频（SAP—与画中画第二视频相关的音频）。根据用户的喜好和连接到播放机的其他音频/视频设备条件，需要调整音频设置以实现最佳音效。设置向导提供了两种基本的选择，让您可以开始使用。



“常规音频”设置配置的音频输出方式通常是与所有类型的设备和内容兼容。如果您的播放机直接连接到电视或一台支持 HDMI 1.1/1.2 的接收器或光纤/同轴输入，建议选择“常规音频”模式设置。当菜单点击声和第二音频出现在内容中，这些将被混入音频输出。

“高清音频”设置配置音频输出，将原始主要音频内容输送至连接的接收器进行解码和复制。它需要配带一台能够对所有的高比特率音频格式进行解码的接收器。如果您的播放机连接到一台支持 HDMI 1.3 和高比特率音频格式的接收器，建议选择“高清音频”模式设置。菜单点击声和第二音频默认关闭以保护主要音频内容的品质。

按上/下方向键选择某一音频设置选项，然后按 **ENTER** 键。这两个基本的音频设置选择可能无法涵盖所有情况。您可使用播放机设置菜单，进一步自定义设置。

完成设置向导



一旦您选定音频设置，最初的简易设置向导即便完成。

按下 **ENTER** 键关闭简易设置向导。您的播放机现在已经可以开始使用了。您会看到一个带有 OPPO 和蓝光光盘标志的背景画面。

请按照《用户手册》后面的内容进行基本操作和高级操作。请享受您的新 OPPO 蓝光播放机吧！

基本操作

碟片播放

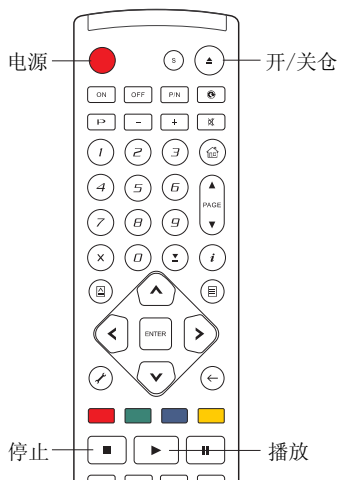

1. 按下电源键 (**POWER**) 打开播放机。
2. 按下开/关仓键 (**OPEN**)，弹出碟片托盘。
3. 放置碟片时使用标签的一面朝上，有信息记录的一面朝下。

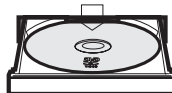

4. 按下开/关仓键 (**OPEN**) 收起托盘。
5. 播放机将读取碟片信息，并开始播放。
6. 根据碟片内容不同，可能会出现一个菜单或导航屏幕。请使用方向键和确认键 (**ENTER**) 选择要播放的内容。
7. 需要停止播放时，按下停止键 (**STOP**)。
8. 需要关闭播放机时，按下电源键 (**POWER**)。

注意

- 在播放 DVD 和一些蓝光碟片时，按下停止键 (**STOP**) 使播放机第一次处于预停止模式。您可以按播放键 (**PLAY**) 从原停止点恢复播放。预停止模式可让您变更播放机设置，然后继续播放。若要完全停止播放时，按两次停止键 (**STOP**)。
- 某些蓝光碟片的 **BD-Java** 技术不支持预停止模式。在播放这种碟片时按停止键 (**STOP**) 将完全停止碟片。该碟片一旦停止播放，再按下播放键 (**PLAY**)，将重新从头播放。
- 即使播放机处于关闭或待机模式，它还是会消耗少量电能的。如果长时间不用，应从家用 AC 插座上拔掉电源插头。

快速播放

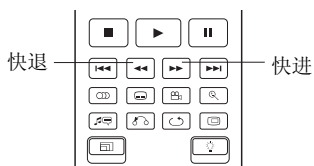

您可以在播放时进行快进或快退操作。

1. 按遥控器上的快进键 (**FWD**)，播放机开始快进播放。每按一次快进键，播放机就会按照以下顺序变换速度：



2. 按遥控器上的快退键 (**REV**)，播放机开始快退播放。每按一次快退 (**REV**) 键，播放机就会按照以下顺序变换速度：



注意

- 某些采用 **BD-Java** 技术的蓝光碟片可能有自己的快进和快退控制。实际速度会因碟片的不同而有所差异，并且有的碟片还会显示进度。

暂停和逐帧播放

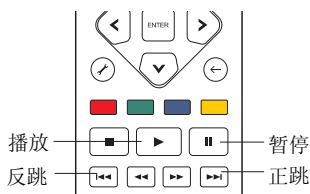

1. 播放过程中，按下暂停键（**PAUSE**），可暂时中止播放。在这种模式下，一个暂停图标会出现在电视屏幕上。
2. 当 DVD 或蓝光碟片处于暂停时，按反跳键（**PREV**）或正跳键（**NEXT**），将逐帧倒退或向前播放视频图像。
3. 按播放键（**PLAY**），将恢复正常播放。

注意

如果屏幕保护程序设置为“开”或“省电模式”（请参阅第 54 页的详细说明），在暂停 3 分钟后，播放机将激活屏幕保护程序。

慢速播放

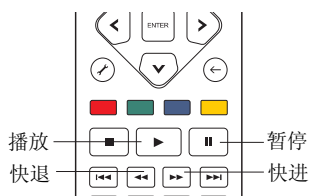

慢动作播放视频，请使用下列步骤。

1. 首先按下遥控器上的暂停键（**PAUSE**）暂停播放。
2. 按快进键（**FWD**）选择一个慢速向前播放的速度。每按一次快进键（**FWD**），播放的速度就会按照以下顺序变换：



3. 按快退键（**REV**）选择一个慢速向后倒退的速度。每按一次快退键（**REV**），播放的速度就会按照以下顺序变换：



4. 按播放键（**PLAY**）退出慢速播放模式。

注意

某些蓝光碟片采用的 BD-Java 技术可能不支持慢速播放。

蓝光碟片菜单导航播放

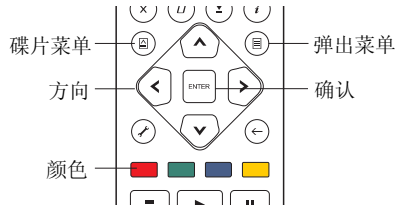

1. 蓝光碟片通常包含一个主菜单和弹出式菜单。主菜单通常在预览和版权信息后开始播放时出现。弹出式菜单可以在不用中断电影播放的情况下进入。
2. 播放过程中，按下弹出式菜单键（**POP-UP MENU**），进入弹出式菜单。按主菜单键（**TOP MENU**），进入主菜单。
3. 浏览菜单使用方向键，然后按确认键（**ENTER**），确认选择。
4. 某些菜单使用颜色键（**COLOR**）。您可以在遥控器上按相应的颜色键选择菜单功能。

DVD 菜单导航播放

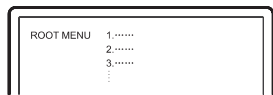
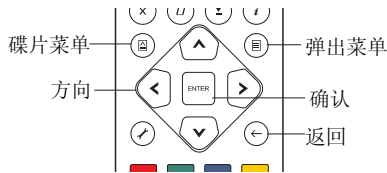

1. 有些 DVD 碟片包含标题菜单或章节菜单功能。
2. 播放过程中，按主菜单键（**TOP MENU**），进入标题菜单。按弹出式菜单键（**POP-UP MENU**），进入章节菜单。根据碟片不同，其中之一或两者都不存在。
3. 浏览菜单使用方向键，然后按确认键（**ENTER**），确认选择。
4. 按返回键（**RETURN**）返回上级菜单。返回位置因碟片类型而有所不同。

屏幕显示控制

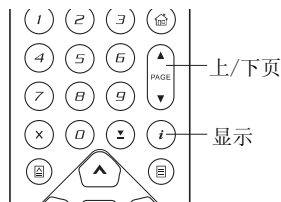

1. 播放 DVD 或蓝光碟片时，按遥控器上的显示键（**DISPLAY**）显示状态信息；对于 CD 和 SACD，状态信息将自动显示。
2. 在显示状态信息时，按上/下页键（**PAGE UP/DOWN**）改变显示格式，播放时间的信息显示在前面板上以及显示屏上。
3. 再次按显示键将隐藏屏幕显示。在前面板上显示的播放时间信息将保持选定的格式。

允许的显示格式如下：

DVD 和蓝光碟片：

- | | | | |
|--|-----------|--|-----------|
| | - 标题播放的时间 | | - 章节播放的时间 |
| | - 标题剩余的时间 | | - 章节剩余的时间 |

CD 和 SACD：

- | | | | |
|--|-----------|--|-----------|
| | - 音轨播放的时间 | | - 碟片播放的时间 |
| | - 音轨剩余的时间 | | - 碟片剩余的时间 |

除了播放时间，屏幕显示也可能包含以下关于正在播放的内容信息：

- 播放状态：一个图标显示播放、暂停和快进/快退状态。
- 比特速率计：指示音轨和视频流的比特率。
- 当前和总的标题数目。（DVD 和蓝光碟片）
- 当前和总的标题的章节数。（DVD 和蓝光碟片）
- 当前和总音轨数。（CD 和 SACD）
- 音频信息：当前和所有可用的声道、语言、格式和通道数。
- 字幕信息：当前和所有可用的字幕和字幕数。
- 视频格式信息：编码类型、帧速率和原始画面比例及 3D 输出状态。

音量控制



1. BDP-93 的音量控制只影响模拟音频输出。它不适用于原始比特流格式或 LPCM 格式的数字音频输出（HDMI、同轴和光纤）。
2. 遥控器上的音量+/-键（VOL +/-）可对音频音量进行控制。建议您使用电视或录像机等其他播放源进行音量控制。
 - 按音量-键（VOL-），以降低音量。
 - 按音量+键（VOL+），以提高音量。

注意

音量控制对数字音频通道不起作用，仅对模拟音频通道起作用。

静音

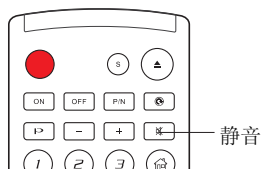

1. 在播放期间按下遥控器上的静音键（MUTE）可关闭音频的输出。电视屏幕上显示一个静音图标。前面板的静音指示标记也将亮起。
2. 再次按下静音键（MUTE）恢复音频输出。

注意

如果没有音频输出时，检查播放机前面板上的静音状态显示。您也可以按下静音键来验证静音状态。

配音语种/音轨选择

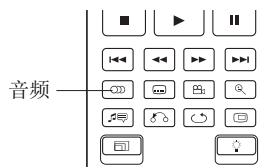

1. 播放时按下遥控器上的音频键（AUDIO），可选择配音语种或音轨。
2. 重复按音频键（AUDIO）或者使用上下方向键选择可用的语种或音轨。

注意

不同的碟片具有不同可用语种和音频通道。一些 DVD-Audio 碟片允许通过音频键选择音轨，而其他的需要用户在碟片的音频设置菜单里来选择。当用多声道和立体声的格式播放 SACD 时，音频键可用于在两种格式间切换。

字幕选择

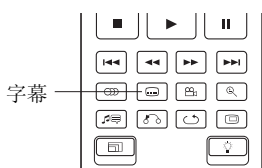

1. 当播放 DVD、蓝光碟片或其它带字幕录制的视频节目时，按下遥控器上的字幕键 (**SUBTITLE**) 可选择所需的字幕。
2. 重复按字幕键 (**SUBTITLE**) 或者使用上下方向键选择可用的字幕。
3. 要关闭字幕，从字幕清单中选择“关”即可。

画面角度选择

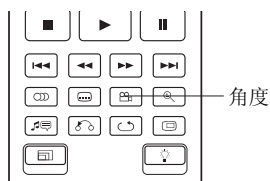

1. 播放 DVD 或蓝光碟片，当播放机检测到带有多角度录像的场景时，一个角度标记将显示在屏幕上：



这个角度标记也在前面板上显示。

2. 按下遥控器上的角度键 (**ANGLE**) 选择所需的播放角度。
3. 恢复正常播放，再次按下遥控器上的角度键 (**ANGLE**)，直到默认的画面角度显示出来。

注意

- 此功能仅在有多角度画面记录内容的碟片上适用。
- 屏幕上画面角度标记可以通过设置播放机的设置菜单来关闭。（见第 54 页）

画中画和第二音频

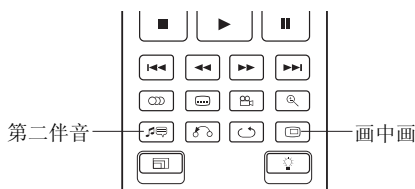

1. 某些蓝光光盘包含第二视频（画中画或 PIP）和第二音频。此功能通常被称为 **BONUSVIEW**。当播放该光盘时，屏幕上可能会显示画中画标记（PIP 标记）和第二伴音节目标记（SAP 标记）以提醒您第二音频/视频内容的可用性。



2. 碟片菜单通常会使用交互控制功能开启/关闭画中画视频和第二音频。请使用控制功能选择所需的第二音频/视频内容。
3. 遥控器上有一个 **PIP** 键。如果碟片菜单本身没有提供交互画中画控制，请使用此键开启/关闭画中画或第二视频节目。
4. 遥控器上有一个 **SAP** 键。如果碟片菜单并不提供第二音频控制，请使用此键开启/关闭第二音频节目或选择第二音频音轨。第二音频节目通常只在显示画中画时可用。

注意

- 此功能只在碟片录制有第二视频和音频节目时可用。
- 碟片可能并不总是根据 **PIP** 和 **SAP** 键进行重放。某些碟片会忽略或覆盖遥控命令。
- 可以使用播放机的设置菜单来关闭屏幕上的画中画标记和第二音频标记（见第 54 页）。

BD-Live



某些蓝光光盘标题具有 **BD-Live**（蓝光互动内容）功能。**BD-Live** 可提供额外的可下载内容和更多的在线互动节目。由于光盘和制作商的不同，现有的 **BD-Live** 内容会有所不同，可能会包含附加字幕、评注、预告片、游戏和网上聊天。播放机需要与互联网连接，以播放根据制造商及其 **BD-Live** 内容的不同方式，当播放开始时，有些蓝光光盘会开始下载 **BD-Live** 内容。有些蓝光光盘在其主菜单上有 **BD-Live** 选择；有些蓝光光盘会出现提示询问您是否需要开始下载；有些蓝光光盘会询问您是否需要注册会员资格或账户。请根据光盘的指示享受 **BD-Live** 内容。

您的互联网连接速度、网络流量状况和 **BD-Live** 内容服务器都将对 **BD-Live** 内容下载的速度造成影响。如果您遇到下载速度慢或重放中断，请在播放碟片时，不要使用 **BD-Live** 功能，或者换个时间再次尝试。

当您使用 **BD-Live** 功能时，播放机或光盘 ID 和您的 IP（互联网协议）地址会通过互联网传送至内容提供商。一般来说，不会发送任何个人身份信息。但是，会将您的 IP 地址与某个地理区域或服务提供商进行匹配，因此您的互联网服务提供商会知道谁在使用什么 IP 地址。如果 **BD-Live** 内容提供商要求您使用会员资格或账户，则内容提供商可获得您的会员资格或账户信息。请与您的互联网服务提供商及 **BD-Live** 内容提供商确认其政策。

您可以选择使用播放机的设置菜单限制 **BD-Live** 存储（见第 70 页）。

高级操作

电视制式选择

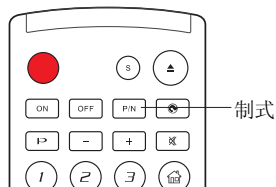

当您要將视频输出制式（NTSC/PAL）设置为您的电视所支持的制式时，请注意 OPPO 蓝光播放机将对您的电视所不能识别的不正确格式内容进行转换。

长按遥控器上的 **P/N** 键 5 秒钟将视频输出设置为 PAL、NTSC 或自动制式。电视屏幕上将显示选定的制式名称。

要记住的几点：

- 当视频输出设置为 PAL 或 NTSC 系统时，播放机会将碟片内容转换为所选定的制式输出。
- 当视频输出设置为自动制式时，播放机将不会进行系统制式转换。“自动”模式只用于您的电视同时支持 NTSC 和 PAL 制式的情况。
- 大多数电视机只支持 NTSC 或 PAL 制式中的一种。如果输出选择错误，电视可能会不显示图像。在这种情况下，重复按 **P/N** 键直至选中被支持的系统。
- 当播放机关闭时，将对 **P/N** 键选择的输出制式进行记忆保存。输出制式的选择也还可以通过播放机的设置菜单“视频设置”中的“电视机制式”进行设置完成。（参见第 53 页的详细信息。）

视频输出分辨率

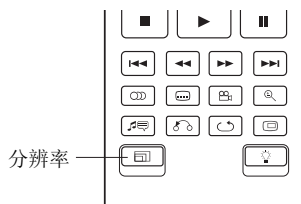

OPPO BDP-93 蓝光光盘播放机支持多种视频输出分辨率。更多关于如何选择最佳视频输出分辨率的信息，请参阅本手册第 23 页的“选择最佳视频输出分辨率”。

如果您想改变输出分辨率，可以按遥控器上的分辨率键（**RESOLUTION**）：

1. 请确保视频线连接正确。
2. 打开电视。调整电视视频输入方式（HDMI、DVI 或分量）。
3. 确保播放机已开启。虽然视频输出分辨率可以在工作时进行改变，但是建议您在改变视频输出分辨率之前停止播放并取出光盘。请按下分辨率键。电视屏幕上会出现“分辨率设置”菜单。如果电视不支持当前的分辨率并且您看不见“分辨率设置”菜单，当前的分辨率会显示在前面板上。
4. 使用上/下方向键选择新的输出分辨率。您还可以多次按下分辨率键（**RESOLUTION**）以循环至可用的视频输出分辨率。如果您没看见“分辨率设置”菜单，则新分辨率将显示在前面板上。
5. 按下确认键（**ENTER**）应用所选择的视频输出分辨率。或者，如果您不想改变视频输出分辨率，则按下返回键（**RETURN**）退出。

可使用如下视频输出分辨率：

通过 **HDMI 1 或 HDMI 2** 进行 NTSC 输出：

自动 → 1080p (60Hz/24Hz) → 1080i 60Hz → 720p 60Hz
→ 480p → 480i → 直通模式

通过 **HDMI 1 或 HDMI 2** 进行 PAL 输出：

自动 → 1080p (50Hz/24Hz) → 1080i 50Hz → 720p 50Hz
→ 576p → 576i → 直通模式

通过模拟（分量）进行 NTSC 输出：

1080p 60Hz* → 1080i 60Hz → 720p 60Hz → 480p → 480i

通过模拟（分量）进行 PAL 输出：

1080p 50Hz* → 1080i 50Hz → 720p 50Hz → 576p → 576i

* 当选择 1080p 的分量输出，HDMI 输出的分辨率是 1080p，而分量输出分辨率是 1080i。

注意

- 有些电视机不支持一种或多种分辨率（特别是 1080p）。如果选择某种不兼容的视频输出分辨率，您将看到一个空白画面或错误讯息。在这种情况下，请选择一种您电视机支持的分辨率。
- 如果您无法通过 HDMI 或分量输出获得图像，请将播放机连接到电视上，使用复合视频输出，然后使用设置菜单调整播放机设置。
- 分量输出的视频上转换仅适用于未加密的光盘，如家庭视频或消费者自创内容。大多数商业出版的 DVD 光盘属于 CSS 加密型，限于 480i/480p 分辨率。该限制仅适用于分量输出。受到 HDCP 保护的 HDMI 输出并无上述限制。

图像缩放和显示比例控制

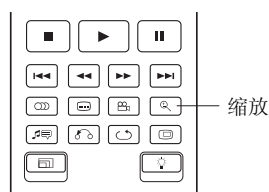

本功能放大或缩小显示帧，同时也改变屏幕的显示比例（图片宽度与高度）。

按遥控器上的缩放键（**ZOOM**），改变缩放等级。每按一下缩放键（**ZOOM**）将按照顺序对缩放等级进行切换。

HDMI 1 输出图像缩放层级

当“视频输出优先”设置为“HDMI 1”时，可使用下列缩放层级：

1:1（无缩放）→ 拉伸 → 满屏
→ 欠扫描 → 1.2 → 1.3 → 1.5 → 2.0 → ½ → 再次返回 1:1

光盘弹出时，或在播放机关闭时，缩放层级重置为 1:1。

可缩放的层级取决于设置菜单中的“屏幕画面比例”设置和 DVD 或蓝光光盘的屏幕显示比例。下列缩放层级可用于一些特殊的应用：

1) “屏幕画面比例”设置为“宽银幕”或“压缩式宽银幕”模式时，播放 16:9 BD 或 DVD

- 拉伸 – 图像被垂直拉伸 1.33 倍。对于屏幕画面显示比例为 2.35:1 的电影而言，该缩放层级切割了图像的顶部和底部的黑色边框。带有变形镜头的投影机用户可能发现该种模式会有所帮助。

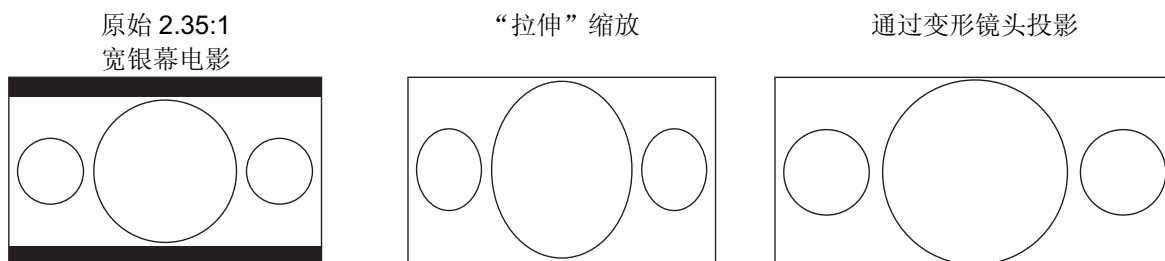

- 满屏 – 图像在水平和垂直方向均被拉伸为 1.33 倍。对于屏幕画面显示比例为 2.35:1 的电影而言，该缩放层级切割了图像的底部和底部的黑色边框。同时保留正确的屏幕显示比例。图像的左、右两边略有剪裁。

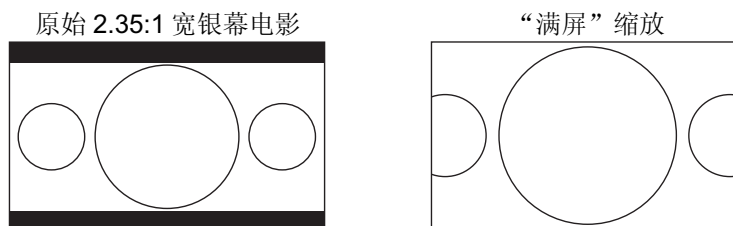

2) “屏幕画面比例”设置为“宽银幕”模式时，播放 4:3 BD 或 DVD。

- 1:1 – 图像呈 16:9 满屏显示，但有水平方向拉伸。图像可能看上去会比原本图形更短更宽。
- 拉伸 – 播放机保持正确的屏幕显示比例 4:3，并在图形两侧增加了黑边。
- 满屏 – 缩放层级保持正确的屏幕画面显示比例，但图像的顶部和底部略有裁剪，目的是使 4:3 图像适合于 16:9 屏幕。

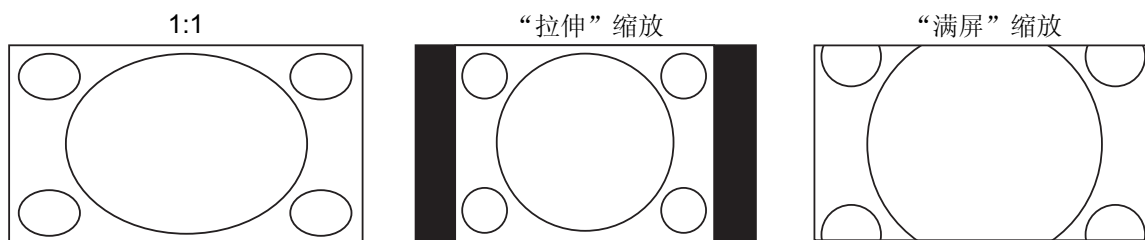

3) “屏幕画面比例”设置为“压缩式宽银幕”模式时，播放 4:3 BD 或 DVD。

- 1:1 – 播放机保持正确的屏幕显示比例 4:3，并在图像左右两侧增加了黑边。
- 拉伸 – 图片在水平方向上被拉伸 1.33 倍。该缩放层级为 16:9 满屏幕显示，但图像可能看上去会比原本图形更短更宽。

- 全屏 – 缩放层级保持正确的屏幕显示比例，但图像的顶部和底部略有裁剪，目的是使 4:3 图像适合于 16:9 屏幕。

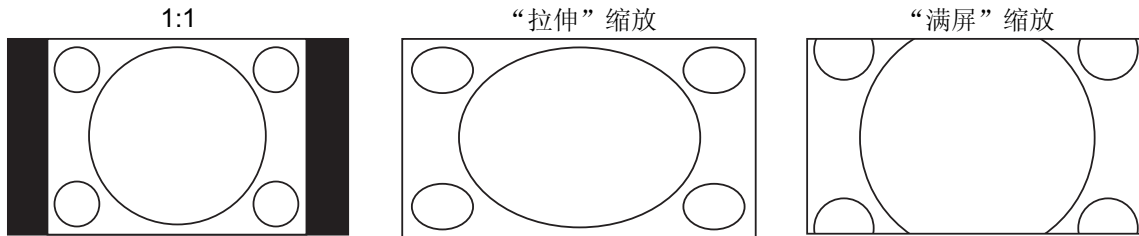

“欠扫描”模式缩放等级将图像缩小 5%。该缩放等级可用于弥补超过扫描的电视，因此，观众可以看到整个图像区域，而无需剪辑。所有其他缩放等级参见各自缩放比率说明。

注意

- 一些早期 DVD 标题（从 1997 年到 2000 年初发行）使用 4:3 非可变宽屏显示比例。在 16:9 显示屏播放时，影片内容由在一个四边带有黑色边框的小窗口播放。顶部和底部的边缘被编码到视频内。播放机增加的左侧和右侧边缘保持了正确的屏幕显示比例。对于这种类型的光盘，“全屏”缩放模式可用于消除边框。
- 由于宽屏幕或 16:9 电视的优势，“信箱”或“全景”模式的“屏幕画面比例”没有特殊的缩放等级。

HDMI 2 和模拟（分量）输出图像缩放层级

当“视频输出优先”设置为“HDMI 2 和模拟”时，可使用下列缩放层级：

1:1（无缩放）→ 拉伸 → 全屏
→ 欠扫描 → 1.2 → 1.3 → 1.5 → 2.0 → ½ → 再次返回 1:1

注意

- 由于光盘发行站选择禁用缩放，所以播放某些 DVD 或蓝光光盘播放时，无法使用缩放功能。

字幕位置

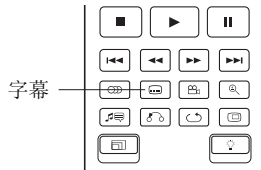

对于使用 2.35:1 “固定图像高度” 视频投影系统的用户，由于字幕位于有效图像区域之外，所以可能被切割。字幕位置功能对这些用户非常有用。播放机可以上下移动字幕使其显示在有效图像区域之内。

若要移动字幕的显示位置，请按照下列步骤操作：

1. 播放录制有字幕的 DVD、蓝光碟片或其它视频节目时，从碟片菜单或使用遥控器选择需要的字幕。（请参见本手册第 31 页。）
2. 长按遥控器上的字幕键（**SUBTITLE**）直到“移动字幕位置”提示出现在屏幕上。
3. 等待字幕显示在屏幕上。使用上/下方向键将字幕移动到需要的位置。
4. 按下确认键（**ENTER**）设置字幕显示位置。

“字幕位置”一旦设置，播放机将会记录在**视频设置>显示设置>字幕位置**设置菜单项中。然后，设置将应用于所有 DVD 和蓝光碟片字幕。你可以直接修改设置菜单项。详情请参考本手册第 52 页开始的“视频设置”章节。

重复播放

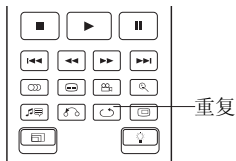

要重复某一章节、标题、音轨或光碟，按下遥控器重复键（**REPEAT**）。

每次按下重复键（**REPEAT**），重复模式将按照下列顺序变换：

DVD 和 DVD-Audio 格式：



蓝光光盘：

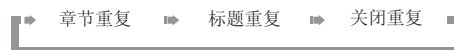

CD 和 SACD：

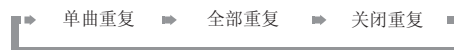

注意

- 某些蓝光光盘可能不允许重复播放。

重复选定部分

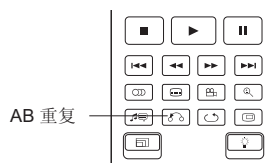

反复播放特定部分，请按照下列步骤操作：

1. 在正常播放过程中，在期望的开始点（A点）的位置处按遥控器的AB重复键设置重复播放。电视屏幕上将显示“A-”。
2. 当播放达到重复播放的停止点（B点）时，再次按下AB重复键。播放机将反复播放指定部分（A-B）。电视屏幕上将显示“A-B”。
3. 第三次按AB重复键，将恢复正常播放。

注意

不适用于所有光盘格式或内容。某些蓝光光盘可能不允许进行重复播放。

乱序播放和随机播放

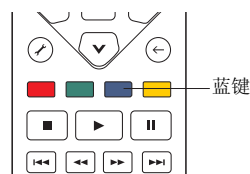

播放CD或SACD时，按遥控器上的蓝键启动乱序和随机播放模式。每次按下蓝键，播放模式将按照下列顺序切换：



在正常播放模式下，将依次重复播放每个音轨。顾名思义，随机播放模式将随机选择需要播放的音轨。乱序播放模式同时还将以随机顺序进行重复播放，但确保每个音轨只会播放一次。

选择乱序播放或随机播放将取消您可能正在使用的任何重复模式。同理，选择重复模式将取消任何乱序或随机模式。

按照章节或音轨播放

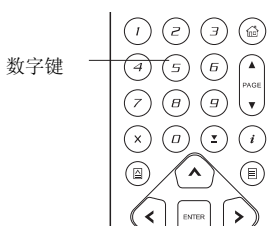

在播放光盘过程中，您可以使用遥控器上的数字键直接跳转到某一特定章节或内容。例如：

- 要选择第7部分内容，请按【7】键。

⑦

- 要选择第16部分内容，按【1】之后，快速连续按【6】：

① + ⑥

注意

- 某些DVD-Audio格式和蓝光光盘可能不允许直接选择播放章节。

从特定位置开始播放



DVD 和蓝光盘

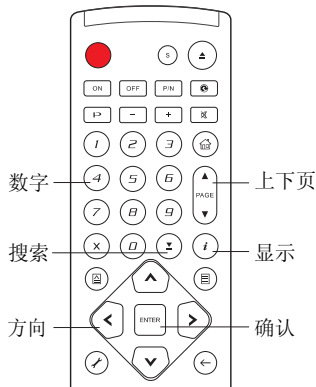

播放 DVD 或蓝光盘过程中，通过直接输入标题、章节或时间，您可以指定播放的开始位置。按搜索(**GOTO**)键打开屏幕显示。

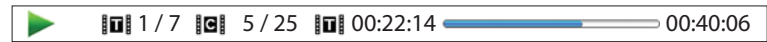

视频画面的顶部，屏幕显示信息由以下部分组成：（从左至右）播放状态、标题、章节、时间计数器、进度指示器和总时间。首次按下搜索(**GOTO**)键后，光标将定位在时间计数器上。这即是“时间搜索”模式。每次按下搜索(**GOTO**)键，将依次出现下列搜索模式：



1. **标题时间搜索**。例如，在当前播放的标题中寻找一个特定的时间。

- 按下搜索(**GOTO**)键打开屏幕显示。光标将定位在时间计数器位置。使用数字或方向键输入时、分、秒进行指定搜索，并按下**ENTER**键。



2. **章节时间搜索**。例如，在当前播放的章节中寻找一个特定的时间。

- 按下显示键(**DISPLAY**)，打开屏幕显示。使用上页(**PAGE UP**)或下页(**PAGE DOWN**)键将显示内容切换为章节时间模式。您将看到时间计数器左边的图标从标题图标改变为章节图标。按搜索(**GOTO**)键将改变定位在时间计数器位置。使用数字或方向键输入时、分、秒为进行指定搜索，并按下**ENTER**键。



3. **章节搜索**。例如，在当前播放的标题中搜索第 7 章节。

- 重复按搜索(**GOTO**)键，直到光标定位在章节位置上。使用数字或方向键输入或选择第 7 章，并按下**ENTER**键。

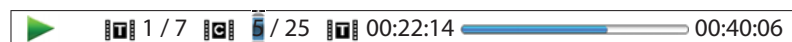

4. **标题搜索**。例如，在当前播放的光盘中搜索标题 6。

- 重复按搜索(**GOTO**)键，直到改变定位在标题位置上。使用数字或方向键输入或选择标题 6，并按下**ENTER**键。

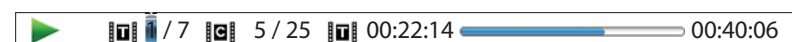

注意

- 有些碟片可禁止搜索操作。您将无法选择搜索位置，或者您可能会在指定搜索位置后，看到“无效操作”图示。
- 有些蓝光光盘具有它们自带的搜索功能。请按照屏幕指示，使用这种光盘提供的搜索功能。

CD 和 SACD 光盘

通过输入光盘播放的时间、曲目播放的时间或直接输入曲目编号，您可以指定从某一位置点开始播放。播放 CD 和 SACD 光盘时，屏幕显示会自动出现在电视屏幕上：



屏幕显示由下列部分组成：（从左至右）播放状态、曲目编号、时间计数器、进度指示条、和总时间。

请使用下列某种搜索模式指定播放位置，须按下搜索（**GOTO**）键。每次按搜索（**GOTO**）键，将按照下列顺序切换搜索模式：

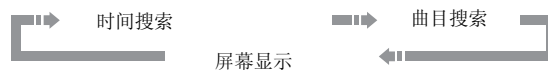

1. **曲目时间搜索**。例如，在当前播放的曲目中寻找一个特定的时间。

- 按搜索（**GOTO**）键将游标置于曲目时间计数器。使用数字或箭头键输入时、分、秒进行指定搜索，并按下 **ENTER** 键。



2. **光盘时间搜索**。例如，在整张光盘内寻找一个指定的已播放时间。

- 出现屏幕显示时，按上页（**PAGE UP**）或下页（**PAGE DOWN**）键将时间计数器切换为光盘时间模式。按搜索（**GOTO**）键，将游标定位在光盘时间计数器位置。使用数字或箭头键输入时、分、秒进行指定搜索，并按下 **ENTER** 键。



3. **选择跟踪**。例如，在当前播放的光盘内搜索曲目 6。

- 重复按搜索（**GOTO**）键，直到游标定位在曲目编号位置。使用数字或箭头键输入或选择曲目 6 并按下 **ENTER** 键。



记忆播放

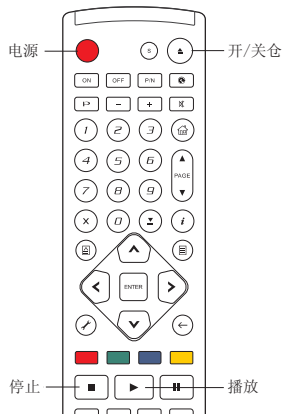

1. 播放中断时，播放机会自动记忆当前位置。进行诸如停止、开/关仓或待机操作时，播放机会保存当前播放位置。
2. 即使关闭设备或更换碟片，该记忆点依然存在。
3. 当被记忆播放位置的碟片下次重新播放时，播放机将会识别出保存的播放位置，并自动从该记忆位置处续播。当然，如果您希望取消自动续播，从开始处重新播放，那么您可在提示时，按下停止键（**STOP**）。
4. 本播放机可记住最多 5 张碟片的播放位置。当记忆了第六张碟片时，最初的记忆被取代。

注意

- 一些蓝光光盘不支持记忆播放功能，将总是从开始处播放。

浏览 DVD-Audio 上面的图片

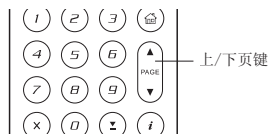

一些 DVD-Audio 碟片包含静态图片，如乐队照片或叙事性的相册。播放 DVD-Audio 曲目时，您可以使用上页键（**PAGE UP**）选择前一张图片或下页键（**PAGE DOWN**）选择下一张图片。

注意

- 是否带有静态图片取决于 DVD-Audio 碟片内容。

纯音模式



通过关闭视频处理和输出，您可以享受更高质量的音频。纯音模式将减少视频和音频信号之间任何潜在的干扰。

1. 按遥控器上纯音键（**PURE AUDIO**），关闭视频并进入纯音频模式。视频输出随之被关闭，电源指示灯变暗，并且前面板显示关闭。
2. 再次按纯音键（**PURE AUDIO**）将恢复视频同时取消纯音频模式。

注意

- 电源关闭或播放停止时，纯音模式会自动取消。
- 由于 HDMI 同时带有音频和视频，HDMI 视频信号无法完全关闭。取而代之传输的黑屏可尽量减少任何潜在的干扰。

播放媒体文件

除播放标准的光盘格式，如蓝光光盘、DVD、CD 及 SACD，OPPO BDP-93 全能蓝光播放机还可播放媒体文件。您可欣赏储存在一张光盘（以 CD 或 DVD 格式刻录的）或 U 盘上的音乐、视频与图片。由于媒体文件的可变性，以及所使用的编码软件和技术，我们无法保证对所有自创或下载内容做到最好的兼容。当然我们会尽最大努力保证对此类信息内容的支持。

从 U 盘或 e-SATA 驱动器播放

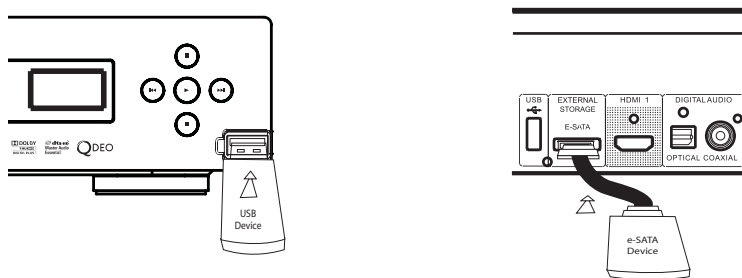

OPPO BDP-93 蓝光播放机配有两个 USB 接口（一个在前面板上，另一个在后面板上），并在后面板配有一个 e-SATA 端口。您可将存储有音乐、视频、图片的 USB 设备连接到任一 USB 端口或 e-SATA 端口来欣赏播放。

USB 接口为 U 盘提供 5 V/1000 mA 的最大电源，这对所有 U 盘及 Flash 读卡器而言均已足够，但对 USB 硬盘可能不够。因此，我们建议您在使用 USB 硬盘时，最好使用外部电源。

对于 e-SATA 端口，您需要使用带外部电源的 e-SATA 驱动器。

BDP-93 上的 e-SATA 端口不支持“热插拔”。为避免损坏驱动器和端口，请先关闭播放器再插拔驱动器。

注意

- 此功能只支持“USB 大容量存储设备”。绝大多数 U 盘、便携式硬盘驱动以及读卡器符合此设备类型。其它 USB 设备如 MP3 播放机、数码照相机及手机可能存在兼容问题。
- 所支持的 U 盘须经 FAT（文件分配表）或 FAT32 文件系统格式化，可支持 NTFS 文件系统。
- 一个不兼容的 USB 设备有时可能会导致播放机停止响应。发生此类情况时，只需关闭电源，移除 USB 设备后重新打开播放机即可。
- 播放机以只读模式对 U 盘数据进行读取操作。为了将数据损坏风险降至最小，建议您的播放完全停止后再拔掉 USB 设备。
- 切勿将 USB 连接器插入 e-SATA 端口，或将 e-SATA 连接器插入 USB 端口。这可能会损坏驱动器和端口。

HOME 菜单（主菜单）

插入存有媒体文件的 USB/e-SATA 驱动器或光盘，进入播放机“主菜单”界面，您可以快速浏览播放机里各种格式的文件。您也可按遥控器上的 HOME 键，进入主菜单模式。主菜单是媒体文件读取的起点。



主菜单中有 12 个部分：

- 根据你想要播放的媒体文件的类型，可以从“音乐”、“电影”和“图片”类别中选择。
- “我的网络”是一项实验功能。它使音频、视频和图片从媒体服务器流向家庭网络。
- “Netflix”连接您 Netflix 账户并提供在线电影流媒体服务（仅可在美国使用）。
- “Blockbuster”连接您的 Blockbuster 账户并提供在线电影流媒体服务（仅可在美国使用）。
- “VUDU”连接您的 VUDU 账户并提供在线电影和电视节目的租赁、购买和流媒体服务（仅可在美国使用）。
- “Film Fresh”连接您的 Film Fresh 帐户并提供在线电影和电视节目的租赁，购买和流媒体服务（仅可在美国使用）。
- “Picasa”连接您的 Picasa 帐户并提供在线的照片浏览和共享服务。
- “Pandora”连接您的 Pandora 账户并提供个人网络收音机服务。
- “YouTube”提供无间断的流媒体播放服务，让您像观看电视节目一样观看来自 YouTube 的高清视频。
- “互联网”包含 Netflix 和 Blockbuster 以及其它添加的应用程序的快捷方式。

注意

一些实验性功能官方未正式支持，OPPO 不为这些实验性功能提供电子邮件或电话技术支持。如需了解这些实验性功能的更多信息，可访问 OPPO 维基 wiki.oppodigital.com。

针对不同的网络流媒体应用服务，BDP-93 遥控器的对应功能操作可能存在差异。退出 Netflix 或 YouTube，请按 HOME 键。退出 Blockbuster、VUDU、Film Fresh 或 Picasa，请按 HOME 键或反复按 RETURN 键直至出现主页菜单。退出 Pandora，请按 HOME 键或在 Pandora 的菜单选项中选择“退出 Pandora”。如需帮助请联系 OPPO 客服。

播放音乐文件

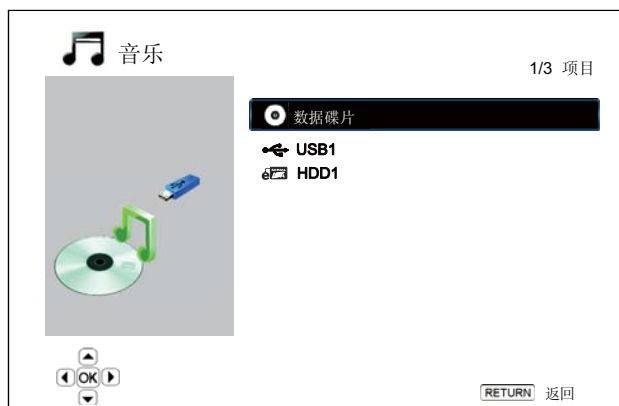

从主菜单中选择“音乐”，来播放储存在光盘、USB 或 e-SATA 驱动器中的音乐文件。这时会有一个文件浏览器来协助你选择相应的文件和文件夹。

首先选择数据光盘或带有音乐文件的 USB 或 e-SATA 设备。该播放机需要少许时间读取媒体信息并列出文件夹和音乐文件。



在音乐浏览器中，可进行如下操作：

- 按上下方向键或上下翻页键，移动光标条来选择音乐文件。
- 在音乐文件被光标条高亮显示时，按确认（ENTER）和播放键（PLAY）进行播放。
- 按绿色键添加当前光标高亮显示的音乐文件到播放列表文件夹，这时一个绿色的确认标记会出现在该文件名前面。播放列表统计在显示屏的左下角。

- 按左方向键移动光标条到屏幕左下方的选择菜单。这个菜单包含如下选项：
 - 所有音乐 – 列出所有音乐文件。
 - 播放列表 – 仅列出增加在播放列表中的音乐文件。
 - 浏览 – 列出光盘和 USB 设备中的文件夹和音乐文件。
 - 正在播放 – 显示当前播放音乐文件的状态。
 - 按右方向键移动光标条返回到文件列表。

如果没有其它操作，只有一个音乐文件在播放时，“正在播放界面”在几秒后出现，您也可以通过选择“正在播放”选项进入此界面。“正在播放界面”显示如下信息：

- 播放状态：播放、停止、暂停。
- 播放模式：乱序播放、随机播放、重复播放一曲、全部重复。
- 播放进度：曲目和时间。
- 其它信息：如果音乐文件包含有支持的相册艺术照片和图标，这些也将会显示。

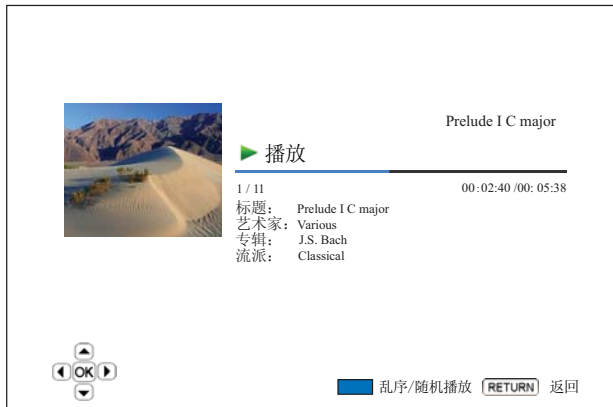

“正在播放”界面显示时，可进行下列操作：

- 正常播放控制：播放（**PLAY**）、停止（**STOP**）、暂停（**PAUSE**）、后退/前进（**PREV/NEXT**）、快退（**REV**）及快进键（**FWD**）。
- 特殊播放模式：重复键（**REPEAT**）及乱序/随机播放（蓝色按键）。
- 返回浏览器，无需停止音乐播放：返回键（**RETURN**）。
- 停止播放并返回至浏览器：按两次停止键（**STOP**）。

播放视频文件

在主菜单上选择“视频”选项，播放光盘、USB 或 e-SATA 驱动器上储存的视频文件。出现一个文件浏览器，便于您浏览文件和文件夹。

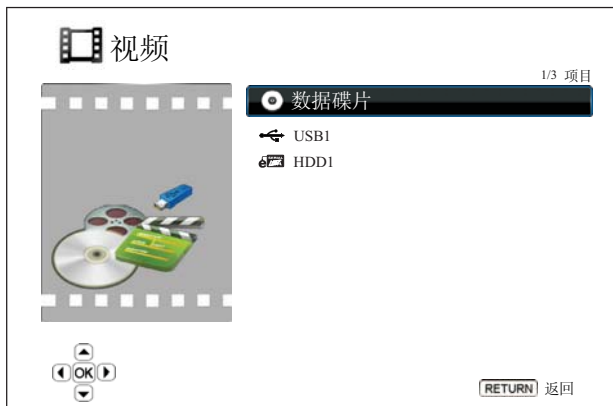

首先，选择包含视频文件的“数据碟片”、USB 或 e-SATA 设备。播放机将用少许时间来读取媒体信息，并按顺序列出文件夹和视频文件。

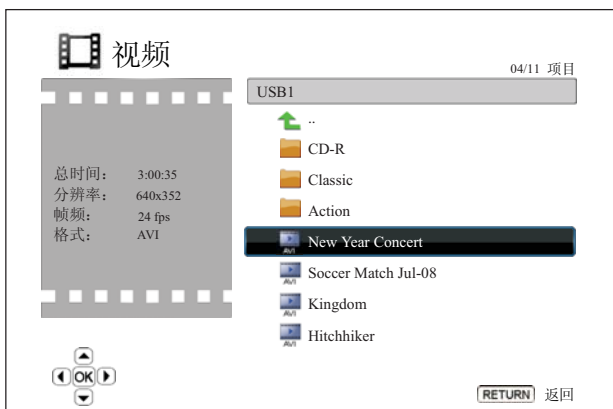

在视频浏览器中，您可以执行下列操作：

- 按上/下方向键或上页/下页键，移动光标选择视频文件。
- 当选择的视频文件被高亮显示后，按确认键（**ENTER**）或播放键（**PLAY**）开始播放。

一旦视频文件开始播放，正常播放控制功能均可用。按两次停止键（**STOP**），停止电影播放返回至文件浏览器。您也可随时按 **Home** 键返回至主菜单。

浏览图片文件

选择 HOME 菜单上的“图片”选项，查看光盘、USB 或 e-SATA 驱动器上储存的数码图片文件。出现一个文件浏览器，便于您选择文件及文件夹浏览。



首先，选择含有图片文件的“数据光盘”、USB 或 e-SATA 设备。播放机将花费少许时间来读取媒体信息，并按顺序列出文件夹和图片文件。

在图片浏览器中，您可执行下列操作：

- 按上/下方向键或上页/下页键，移动光标选择照片文件。
- 当选择的图片文件被高亮显示后，按确认键（**ENTER**）或播放键（**PLAY**）开始全屏幻灯片播放。

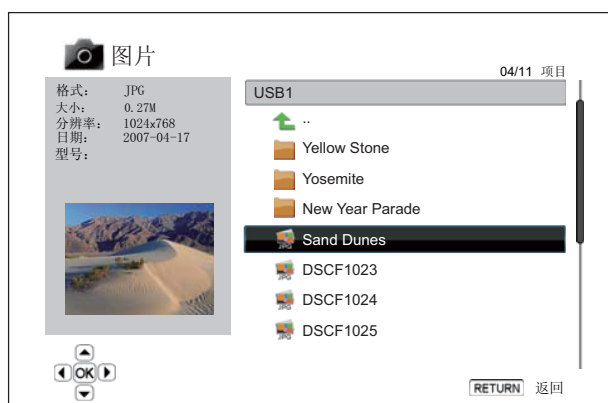

图片幻灯片播放时，您可执行以下操作：

- 显示帮助界面：显示键（**DISPLAY**）。
- 正常播放控制：播放（**PLAY**）、停止（**STOP**）、暂停（**PAUSE**）、后退（**PREV**）/前进（**NEXT**）。
- 调整浏览速度：快退（**REV**）与快进（**FWD**）键。
- 图片缩放：缩放键（**ZOOM**）。进入缩放模式时，使用方向键（**ARROW**）平移照片。
- 翻转（顺着水平轴翻转图片，使其上下颠倒）：向上方向键（**UP ARROW**）。
- 镜像（顺着垂直轴翻转图片，使其像镜子一样左右颠倒）：向下方向键（**DOWN ARROW**）。

- 向左旋转（逆时针方向）：左方向键
- 向右旋转（顺时针方向）：右方向键
- 重复浏览：重复键
- 预览模式：红色按键，以 9 画面预览模式显示图片，使图片浏览更加直观快速。
- 显示 EXIF 信息：绿色按键
- 随机播放：蓝色按键
- 改变幻灯片渐变效果：黄色按键

添加背景音乐

您可在图片幻灯片浏览模式中添加背景音乐。进行此项操作时，您将需要准备一些数字音乐文件，它们可与图片存在同一张光盘或不同的 USB / e-SATA 驱动器中。首先选择主菜单的“音乐”选项，开始音乐播放。当音乐正在播放时，按 HOME 键返回主菜单，再选择“图片”选项，进入浏览器选择图片播放，开始幻灯片方式浏览。

设置菜单操作

OPPO BDP-93 蓝光播放机的设置菜单拥有多种设置选项。对于大多数用户而言，默认配置往往已足够日常应用之需要，且无需更改任何设置。当然，若想要播放机很好的匹配家庭影院设置和视觉效果而对其进行精确设置，您可参照下列各项详细配置。

使用设置菜单系统

在本操作指南的很多地方，您需要调整本机的设定菜单使其符合具体的音频/视频配置。当需要您调整菜单时，我们会使用下列术语来指出所需要功能的位置：

设置类别 > 菜单选项 > 选择项

设置类别是第一级的设置菜单。在 **OPPO BDP-93** 蓝光播放机设置菜单左侧界面共有 6 个设置项，包括：播放设置、视频设置、音频设置、声音处理、其他设置以及网络设置。

菜单选项是在设置菜单中需要调整的参数，位于设置菜单的中心列。当您进入某一项设置菜单，方框即显示菜单项列表及其对应的当前数值。

选择项是实际数值或描述该选项会带来到的变化。其位于对应菜单选项的右侧。

当界面出现过多菜单项或选择项，菜单顶端或底端会出现一个滚动图标。您可以使用上/下方向键滚动显示，以查看更多其它项。

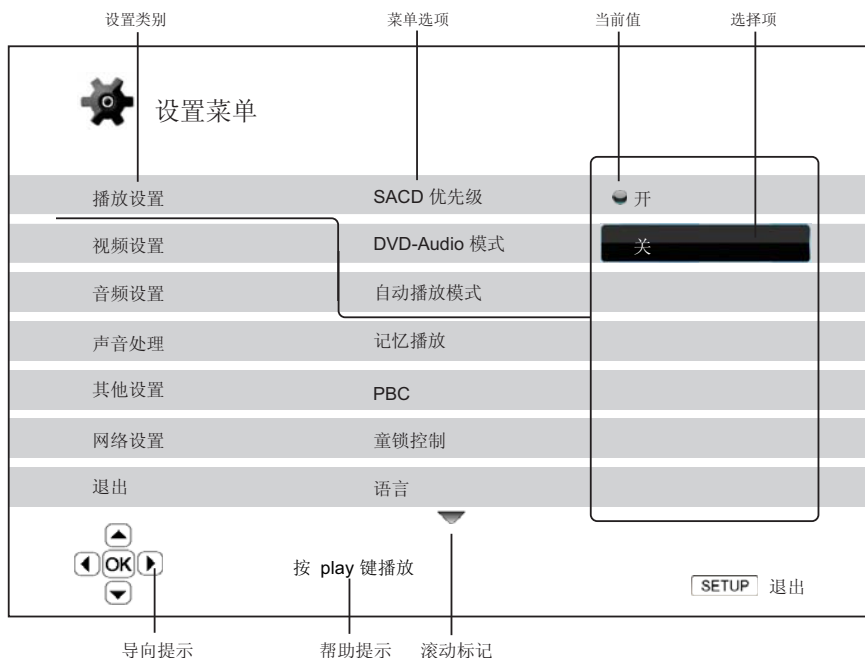

上述图表对各因素及其关联菜单作了较为详细的说明。在此界面，我们将指导您设置播放设置的自动播放模式。为指明我们所处的位置，您可看到如下步骤顺序：播放设置> 自动播放模式 > 关。

您只需按遥控器上的设置键（**SETUP**），即可进入播放机设置菜单模式。某些设置菜单项可能会因为光盘正在播放而变成不可选择状态，因此，我们建议您在播放完全停止后或播放机内无光盘时执行菜单设置操作。

1. 按遥控器上的设置键（**SETUP**），电视屏幕将显示以下信息内容：



2. 按上/下方向键进行设置类别选择。共六项设置，包括：播放设置、视频设置、音频设置、声音处理、其他设置及网络设置。按 **ENTER** 键或右方向键进入选择的功能设置。
3. 按上/下方向键选择要修改的设置项，然后按 **ENTER** 或右方向键进入设置项。当设置菜单项顶部或底部出现滚动条图标时，则表示还有更多项可通过上/下方向键移动选择。



例如：在播放设置中，您可使用上/下方向键选“自动播放模式”设置项，然后按 **ENTER** 键进入“自动播放模式”设置项。



4. 按上/下方向键，从可用设置列表中选择一项数值，然后按 **ENTER** 键进行确认。

例如：准备将“自动播放模式”设置为“关”时，使用上/下方向键选择“关”，然后按 **ENTER** 键。

5. 按遥控器上的设置键 (**SETUP**) 或选择设置菜单上的退出项，可随时退出设置菜单。

无论是使用面板电源键或遥控器关闭播放机，设置都将永远保存。如果播放机进入待机状态前，**AC** 电源就已被切断，设置可能不会被保存。因此，为确保设置菜单的设置得到保存，请您在对设置菜单选项做出更改后先关闭播放机，再重新启动。

播放设置

“播放设置”部分专为各种内容配置播放参数而设计。该部分的设置项包括：



1. **SACD 优先级：**选择播放 SACD（Super Audio CD）的某个音频层。选项包括：
 - **多声道** – 多声道环绕音频层播放
 - **立体声** – 两声道立体声音频层播放
 - **CD 模式** – SACD 光盘 CD 层播放
2. **DVD-Audio 模式：**选择 DVD-Audio 光盘的某部分进行播放。选项包括：
 - **DVD-Audio** – 以高分辨率音频播放 DVD-Audio 部分。
 - **DVD-Video** – 以 Dolby Digital 或 DTS 音频播放 DVD-Video 部分。
3. **自动播放模式（开/关）：**选择是否自动开始播放音频 CD 或 SACD。当自动播放模式开启时，这些光盘一放入播放机即开始自动播放；当自动播放模式关闭时，用户按播放按钮，播放机才开始播放。
4. **记忆播放（开/关）：**设置碟片是否从记忆点开始播放。此设置对 CD、SACD、DVD 以及播放蓝光碟片有效。当设置为开时，碟片从上次的记忆点开始播放。当设置为关时，碟片从头播放。
5. **PBC – 播放控制：**启动/取消播放控制。播放控制是光盘菜单的一种基本形式。其选项包括：
 - **开** – 如光盘含播放控制功能，菜单将显示。
 - **关** – 内容将依次播放。
6. **童锁控制：**为避免未成年人观看到不健康的内容，您可设置家长控制等级。只有碟片经适当分级编码，才可使用此项功能。
 - 按确认（ENTER）键，进入分级选择菜单模式。
 - 输入当前家长控制密码，调整分级控制设置。如您之前未设分级密码，则默认密码为“0000”。
 - 分级控制菜单包含下列子项目：
 - **BD 级别控制** – 按上/下方向键，选择允许的蓝光分级。“关”是指此时没有分级控制且所有光盘均允许播放。1 到 21 与各年龄限制对应。光盘编码的年龄限制数值小于等于所选年龄选择数值时将被允许观看，而大于所选的分级则将被阻止。

- **DVD 级别控制** - 按上/下方向键，选择允许的 DVD 分级。有效分级分为 Kid、G、PG、PG-13、PGR、R、NC-17、成人级以及全部可观看级。碟片限制低于所选级别可观看，高于或等于所选级别将被阻止。选择“关”，则所有光盘均被允许播放。
- **国家码** - 一些蓝光光盘在不同地理区域可能会有不同的分级控制等级。目前播放机只支持在美国使用的分级控制等级。
- **密码更改** - 更改分级控制密码，请输入 4 位数新密码，重新输入一次确认。如果两次输入一致，则新密码将取代旧的分级控制密码。

7. **语言：**设置语言参数。菜单包含下列子项目：

- **屏幕显示语言** - 选择播放机设置菜单及屏幕视控系统语言。目前可使用的八种语言。
- **碟片菜单语言** - 选择 DVD 和蓝光碟片菜单语言。如果所选的碟片菜单语言可用，则该菜单语言将取代默认碟片菜单语言。
- **声音语言** - 选择 DVD 和蓝光光盘的声音语言。如果光盘上所选音轨语言可用，则该音轨语言将会播放。
- **字幕语言** - 选择 DVD 字幕语言。如果所选的字幕语言可用，则该字幕将会显示。当选择“自动”时，显示字幕则由光盘决定。

注意

如果您熟悉的语言并未在声音、字幕或碟片菜单语言的选项中，请选择“其他”进入语言代码表进行设置。具体见本手册第 78 页所述。

视频设置

设置菜单系统的“视频设置”部分，允许您对视频输出选项进行配置。此部分菜单项包括：



1. **图像调整：**调整图像控制参数。OPPO BDP-93 全能蓝光播放机为您提供了非常多的图像调整功能。每项调整的详细内容，请参阅本手册第 55 页的图像调整部分内容。
2. **视频输出优先：**选择优先视频输出端口。其选项包括：
 - **HDMI 1** –使用 HDMI 1 作为优先视频输出端口。此项设置将确保 HDMI 1 输出达到最佳画面图像质量。除非“直通模式”输出分辨率已选，无需 QDEO DE2750 视频处理，否则均一律使用 QDEO DE2750 视频处理器处理。分量及复合视频输出可能不可用，或被内容源限制在较低分辨率。
 - **HDMI 2** –使用 HDMI 2 作为优先视频输出端口。与“HDMI 1”类似，该设置确保 HDMI 2 输出获得最佳的图片质量，除非使用播放机的视频解码器而不是 DE2750 视频处理器进行必要的视频处理。
 - **模拟** –使用分量输出作为优先视频输出端口。此项设置将确保分量输出一直有效，显示合适的视频信号。通过此项配置，播放机视频解码器可执行必要的格式转换。使用分量输出时，将完全绕开 DE2750 视频处理器。

注意

光盘上编码的版权控制机制，可能限制分量视频输出的输出分辨率。对于 DVD 而言，如果使用 CSS 加密技术，则输出分辨率被限制为不超过 480p/576p；对于蓝光碟片，输出分辨率被限制为不超过 1080i，如果光盘包含图像限制标记，则限制分辨率可能会更低。

3. **3D 模式：**选择 HDMI 输出端口可用 3D 内容的视频输出模式。选项包括：
 - **自动** – 如果碟片内容和播放机都支持则输出 3D 内容。播放机自动检查碟片是否包含 3D 内容以及电视机或投影仪的 3D 兼容性。如果同时符合要求，播放机将由 HDMI 输出端子发送 3D 视频，否则仅发送 2D 视频信号。在电视上欣赏 3D 视频需要有 3D 兼容主动遮蔽眼镜（OPPO 公司并未提供）。
 - **关** – 始终输出 2D 格式视频，即使碟片包含 3D 视频。这样，在电视机不支持 3D 视频或丢失某些必要部分（如 3D 眼镜）时可以保证视频质量。

- **强制输出**- 总是输出 **3D** 蓝光碟片的 **3D** 信号，如果您的电视不支持 **3D** 的话，电视可能会黑屏(无视频输出)。
4. **3D 电视尺寸**：输入 HDTV 的屏幕对角线尺寸。该选项适用于 **3D** 模式，方便播放机调整 **3D** 图像以获得更高的视频质量。一般来说，大的屏幕更逼真。
- 用遥控器上的数字按钮输入您电视实际的对角线尺寸，默认电视机对角线尺寸为 **46** 英寸。
5. **屏幕画面比例**：设置播放机输出画面比例。其选项包括：
- **正常/信箱** – 显示屏幕为标准的 **4:3** 时，选择该模式。宽银幕画面以“信箱”格式显示，其顶部与底部均为黑边。
 - **正常/全景** –显示屏幕为标准的 **4:3** 时，选择该模式。宽银幕画面将纵向拉伸适应屏幕。
 - **宽银幕** –显示屏幕为标准的 **16:9** 时，选择该模式。**4:3** 视频画面将被水平拉伸以适应屏幕。
 - **压缩式宽银幕** –显示屏幕为标准的 **16:9** 时，选择该模式。**16:9** 画面将以原始高宽比显示，而 **4:3** 画面将以左右黑边显示，以保持原始 **4:3** 画面比例不变。
- 更多关于如何选择合适的电视机画面比例的详细信息，请参阅本手册第 **24** 页关于确定显示画面比例部分内容。
6. **电视机制式**：选择视频输出制式或电视广播标准（**PAL/NTSC**），以符合电视类型。其选项包括：
- **NTSC（默认）** – 播放 **NTSC** 编码光盘时，无需制式转换。**PAL** 编码内容会被转换成 **NTSC** 输出。如果 **1080p24** 输出和直通模式输出均未启动，**24Hz** 帧频编码的蓝光光盘将自动转换成 **60Hz** 帧频输出。
 - **PAL** –播放 **PAL** 编码光盘时，无需制式转换。**NTSC** 编码内容会被转换成 **PAL** 输出。如果 **1080p24** 输出和直通模式输出均未启动，**24Hz** 帧频编码的蓝光光盘将自动转换成 **50Hz** 帧频输出。
 - **自动** – 无需制式转换。输出视频制式与光盘编码相同。如果 **1080p24** 输出和直通模式输出均未启动，**24Hz** 帧频编码的蓝光光盘将自动转换成 **60Hz** 帧频输出。此选项要求电视系统同时支持 **NTSC** 和 **PAL** 两种制式。

注意

如果您的电视机不能同时支持 **NTSC** 和 **PAL** 制式，请勿选择“自动”模式，否则放入一张与电视机支持系统制式不同的光盘，电视机将显示黑屏。如发现此种情况，您可按开关仓（**OPEN**）按钮弹出光碟托盘，然后使用设置菜单修改“电视机制式”选项。

7. **分辨率**：选择与您电视机原始分辨率最匹配的输出分辨率。关于如何选择合适分辨率的更多详细信息，请参阅本手册第 **23** 页选择最佳输出分辨率部分内容。
8. **1080p24 输出**：设置 **1080p 24Hz** 输出选项。该选项仅适用于 **1080p** 分辨率的 **HDMI** 输出。许多源自影院级电影的蓝光光盘均采用 **24Hz** 帧频，这与原始影院级电影的每秒帧数一样。如果电视支持 **1080p 24Hz** 格式，可通过启动此类光盘的 **1080p24** 输出模式，获得更为平滑的画面动作。可用选项包括：

- **自动（默认）** – 如果播放机获知电视机支持 1080p 24Hz 信号，则 24Hz 帧速率的视频编码将以 1080p24 格式输出。
 - **开** – 24Hz 帧数的视频将以 1080p 24Hz 格式输出，而无需考虑电视是否支持 1080p24 信号。如果电视实际支持 1080p24 格式显示，但并未对该能力作明确说明，则该模式显得尤为有用。注意：如果电视不支持 1080p24 显示，选择此选项将导致屏幕无视频显示。
 - **关** – 24Hz 帧数的视频将转换成 60Hz（NTSC 制式）或 50Hz（PAL 制式）场频显示。
9. **HDMI 选项：** HDMI 输出独有的视频设置选项。该选项包括多种配置选项的子菜单。更多详细信息，请参阅本手册第 58 页“HDMI 选项”部分内容。
10. **显示设置：** 设置显示方式。菜单包括下列子项目：
- **字幕位置** – 调整字幕显示位置。如果“字幕位置”设置为 0（默认），字幕显示在碟片指定的原始位置。当设置为 1 至 5 之间的数值时，字幕向上移动。当设置为-1 至-5 之间的数值时，字幕向下移动。该功能对使用 2.35:1“固定图像高度”视频投影系统的用户非常有用。字幕可以移动至有效图像区域，从而避免被切割掉。
 - **OSD 位置** – 设置屏幕显示（OSD）的位置。当“OSD 位置”设置为 0 时，OSD 出现在屏幕顶部和底部。当设置为 1 至 5 之间的数值时，OSD 向屏幕的垂直中心线移动。与字幕位置设置类似，“OSD 位置”功能对使用 2.35:1“固定图像高度”视频投影系统的用户非常有用。
 - **OSD 模式** – 选择屏幕显示信息在电视屏幕上的停留时间，如运行/剩余时间。其可用选项包括：
 - **常规** – 屏幕显示信息停留在电视屏幕上直至被用户取消。
 - **自动隐藏** – 屏幕显示信息在电视屏幕上显示数秒后，自动消失。前面板仍显示所选的显示信息。
 - **显示剩余时间** – 屏幕显示信息停留在电视屏幕上直至被用户取消。其默认显示为剩余时间。
 - **角度标记（开/关）** – 当 DVD 或蓝光光盘播放场景可从不同角度观看时，您可打开或关闭角度标记显示功能。关闭角度标记可避免影响正常观看。
 - **画中画标记（开/关）** – 当带有画中画的蓝光碟片播放时，您可打开或关闭画中画标记显示功能。关闭画中画标记可以避免影响正常观看。
 - **SAP 标记（开/关）** – 当带有第二音频的蓝光碟片播放时，您可打开或关闭该标记。关闭 SAP 标记可以避免影响正常观看。
 - **屏幕保护** – 打开/关闭屏幕保护功能。屏幕保护专为减少等离子与 CRT 显示设备的老化问题而设计。其可用选项包括：
 - **开** – 画面静止 3 分钟后，播放机将在黑色背景上显示移动的 OPPO 动画标记。该模式可以让屏幕大部分区域休息，并给予各区域同样的刷新机会。
 - **关** – 屏幕保护将不会被激活。如果您的电视机不存在老化问题，可选择该选项。
 - **省电模式** – 画面静止且停止操作 3 分钟后将自动关闭视频输出。许多投影仪和 LCD 电视在进入待机或休眠模式时，会自动关闭其投影灯或 LCD 背光灯，这样可节能并延长使用寿命。按 OPPO 遥控器或播放机前面板的任意键，屏幕保护将取消，且视频输出也将被恢复。如您的电视机也处于待机或休眠模式，您需按电视机的遥控器或控制面板上的任意键将其唤醒。

图像调整

图像调整是视频设置菜单项中的特殊部分。通过此功能您可微调许多图片控制参数，以达到最佳图片质量和可视效果。使用图像调整功能时，首先按下遥控器上的设置键（**SETUP**），进入播放机设置菜单模式，选择“视频设置”>“图像调整”，然后选择优先视频输出端口：



有关如何选择优先视频输出的信息，请参阅第 52 页的“优先视频输出”。您可以按左/右方向键选择选项，然后按确认键（**ENTER**）进入图像调整菜单。根据您选择的优先视频输出，详细的图像调整菜单可能稍有不同：

HDMI 1			
图片模式	用户模式 1		
亮度	0	-16	+16
对比度	0	-16	+16
色调	0	-16	+16
饱和度	0	-16	+16
锐利度	0	-16	+16
降噪	0	0	+8
色度扩展	0	0	+4
对比度扩展	0	0	+4
退出			

HDMI 1 图像调整菜单

HDMI 2/分量			
图片模式	用户模式 1		
亮度	0	-16	+16
对比度	0	-16	+16
色调	0	-16	+16
饱和度	0	-16	+16
锐利度	0	0	+2
降噪	0	0	+3
退出			

HDMI 2 和分量图像调整菜单

如要改变图像调整参数，请使用上/下方向键突出显示参数，左/右方向键进行数值改变。

进行图像控制参数调整时，当您按下左/右方向键后，图像调整菜单将只显示正在调整的参数项（除了图片模式外，所有其它参数都会自动调整为储存的数值），经过简化的菜单将被置于屏幕底部附近处。

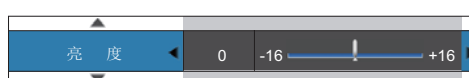

按左/右方向键，您可继续进行当前参数调整。如要选取另一项参数，请按上/下方向键。按 **ENTER** 键，即可返回图像调整主菜单页面。

您可选择“退出”或按下“返回”键，退出图像调整菜单返回至设置菜单。

以下图像调整控制参数可用于 **HDMI 1**、**HDMI 2** 和模拟（分量）：

1. **图片模式**：使用您储存的自定义的图片模式。**BDP-93** 允许您保存最多 3 个自定义模式。按左/右方向键切换模式，所有参数将自动调整为储存的数值。退出图像调整界面或切换至其它图片模式，则当前参数的修改将被自动储存。
2. **亮度**：调整视频输出亮度（黑电平）。
3. **对比度**：调整视频输出对比度（白电平）。

注意

图像亮度和对比度是视频输出质量的集中体现。黑白电平若未调好，观看深色场景时，画面将出现模糊不清或细节部分丢失。电视机具有亮度（黑电平）及对比度（白电平）控制，但若想获得最佳效果，其还需播放机与电视组合调整。我们建议您使用 *Spears & Munsil™ High Definition Benchmark Blu-ray Edition* 或 *Digital Video Essentials HD Basics* 等类似的校正光盘作为辅助进行调整。首先，调整电视机图像画面至最佳显示效果。完成后，再尝试改变播放机设置，进行进一步图像处理，以达到最佳图像效果。

4. **色调**：调整视频输出色调（色彩）。
5. **饱和度**：调整视频输出饱和度（色彩强度电平）。
6. **锐利度**：设置视频输出的锐利度。锐利度（以往OPPO播放机称之为细节/边缘增强）是一项视频处理功能，它在生成清晰视图的同时也可能产生不必要的假影。对于 **HDMI 1**，锐利度可设置范围为 **-16** 至 **+16**，默认值为 **0**。第 **0** 级表示关闭细节增强功能。负值用于降低或去除过于锐化的视频输出，使画面色彩看起来柔和些。而正值则用于提高锐利度。第 **1** 级时，播放机应用低水平细节增强，此时视频处理器将细节部分与原始图像分开，单独处理并在最终输出之前加入原始图像。第 **2** 级时，播放机将细节增强提高到一个更高的级别。一般来说，为使图像更“锐利”，我们建议使用第 **1** 级和第 **2** 级。第 **3** 或更高级时，播放机加入亮度瞬间改善（**LTI**）和色度瞬间改善（**CTI**），从而进一步锐化亮度跃变和色度跃变。但是，我们不建议使用第 **3** 级和更高级，除非是原始内容质量较差和模糊。对于 **HDMI 2** 和 **模拟**，锐利度级别可设置为 **0** 至 **+2** 之间。默认为第 **0** 级。数值越高，视频细节也就越清晰，但清晰度调得过高，也可能导致物体周围出现白线镶边。
7. **降噪**：选择播放机是否进行视频降噪处理。对于 **HDMI 1**，降噪数值可设为 **0** 至 **8** 之间。默认值第 **0** 级时即表示降噪功能关闭。设置为第 **1** 级时，播放机会通过减少“蚊式噪声”（物体轮廓线周围的伪像）和“块噪声”（视频压缩造成的马赛克状噪点）调整图像提高画质。这两种降噪也被称为压缩伪影消除（**CAR**）并有几个侵占级别。设置为第 **2** 级时，播放机应用运动自适应视频降噪（**VNR**），可处理随机噪声和胶卷粒噪声（胶片颗粒造成的图像灰度自然变化）。因为视频处理器内有噪音评估线路可计算出出现的噪音并相应调整 **VNR** 级别，因此其级别是自动的。当设置为第 **3** 至第 **4** 的较高级别时，播放机同时应用 **CAR** 和运动自适应 **VNR**，第 **4** 级时“块噪声”消除更明显。第 **5** 级时，播放机应用较高的 **CAR** 处理低质量视频内容，并在第 **6** 级时添加运动自适应 **VNR**。第 **7** 级时，播放机应用最高的 **CAR** 处理质量极低的视频，并在第 **8** 级时添加运动自适应 **VNR**。请注意，降噪过度可能导致部分细节丢失，因此，建议只有当视频编码不良或因压缩出现明显的伪像阴影时，方可采用此项功能。对于 **HDMI 2** 和 **模拟**，降噪数值可设置为 **0** 至 **+3** 之间。默认值为第 **0**

级。当用户提高级别，播放机同时应用蚊式降噪、随机降噪和 MPEG 块降噪调整图像质量。用户设置的级别越高，降噪功能越明显。

下列图像调整选项仅适用于 **HDMI 1** 视频输出：

8. **色度扩展**：选择视频输出的色彩增强级别（增强光谱内特定色彩）。它可以使户外场景的色彩生动，而不会引起色调变化、细节丢失或肤色变化。
9. **对比度扩展**：选择视频输出的色彩增强级别（阴影处的扩展细节）。

HDMI 选项

HDMI 选项为视频设置菜单的子菜单。它为您提供了视频设置功能，但仅针对 HDMI 输出。从视频设置菜单中选择“HDMI 选项”，进入子菜单设置。退出子菜单请按“返回”键（**RETURN**）或左方向键。以下 HDMI 选项均可用：

1. **色度空间 (HDMI 1)** – 为 HDMI 1 输出选取色彩空间。可用选项包括：
 - **自动 (推荐设置)** – 播放机通过检测显示装置，自动确定所使用的色彩空间。如果显示装置支持 YCbCr 4:4:4 的采样格式，则其将用来避免额外的色彩空间转换。
 - **RGB Video Level** – HDMI 输出采用 RGB 色彩空间及正常信号范围，以匹配视频显示器。
 - **RGB PC Level** – HDMI 输出采用 RGB 色彩空间以及扩展的信号范围，而扩展的信号范围则用来匹配个人计算机 (PC 机) 显示。一些电视机专门用于 PC 机监控，当 DVI 输入时，它们期望将信号置于扩大的 RGB 范围内。对于此类显示而言，倘若视频信号采用正常的 RGB 范围，则黑白对比度将减少。您可通过设置 RGB PC Level 输出，以恢复适当的对比度。
 - **YCbCr 4:4:4** – HDMI 输出采用 YCbCr 4:4:4 色彩空间。
 - **YCbCr 4:2:2** – HDMI 输出采用 YCbCr 4:2:2 色彩空间。通常它最接近编码于光盘中的色彩空间。（所有光盘均采用 YCbCr 4:2:0 色彩空间编码，而视频解码器则将其解码为 YCbCr 4:2:2 格式。）
2. **色度空间 (HDMI 2)** – 为 HDMI 2 输出选取色彩空间。可用选项与色度空间 (HDMI 1) 相同。
3. **Deep Color (HDMI 1)** – 选择 HDMI 1 输出的色深模式。对于一些具备 HDMI v1.3 输入的电视机或投影仪，色深是可选项。正常情况下，视频图像各像素均采用 24-bit 数据（每通道 8-bit RGB 或 YCbCr 数据）。若支持色深功能，视频图像各像素均采用 30-bit（每通道 10-bit）或 36-bit（每通道 12-bit）的数据。增加的位深度，使得色彩过渡得非常平滑。其可用选项包括：
 - **36 Bits** – 采用每像素 36-bit 的深色模式。
 - **30 Bits (Dithered)** – 采用带抖动技术的每像素 30-bit 的深色模式。
 - **30 Bits** – 采用每像素 30-bit 的深色模式。
 - **Off (Dithered)** – 不采用深色模式，但是采用抖动技术。
 - **关 (默认模式)** – 不采用深色模式。
4. **Deep Color (HDMI 2)** – 选择 HDMI 2 输出的色深模式。可用选项与色深 (HDMI 1) 相同。

注意

因深色功能为可选项，并非适用于所有电视机，所以若设置此项并将播放机与不具备该功能的电视连接，则可能无法产生对应的效果，甚至没有图像。

如今，没有光盘带 **Deep Color** 编码，所以 **Deep Color** 功能并不能将颜色变得丰富，但它有助于确保视频加工及图像调整的最大精度。

抖动是一种采用有限色彩量化来提高图像的色彩深度的技术。

5. **演示模式** – 提供独特的分屏演示模式。此项功能专为 QDEO 视频处理技术演示设计。同时，它也可与细节/边缘增强及降噪技术共用，调整图像设置。此项模式不可用于正常电影观看，可用选项如下：
- **开** – 视频屏幕将一分为二。左边展示 QDEO 视频处理效果，右边则用来展示未经 QDEO 视频处理的视频影像。
 - **关（默认项）** – 正常观看模式。
6. **仅视频（HDMI1）**：设置 HDMI1 是否只输出视频信号。
- **开** – 限制 HDMI1 的音频信号输出。当您只将 HDMI1 用作视频输出，建议您选择此项，可以避免再去静音显示设备。
 - **关（默认项）** – 不限制 HDMI1 的音频信号输出。

注意

播放机关闭后，演示模式自动取消。

音频设置

设置菜单系统的“音频设置”部分，允许您进行音频输出的参数设置。此部分菜单项包括：

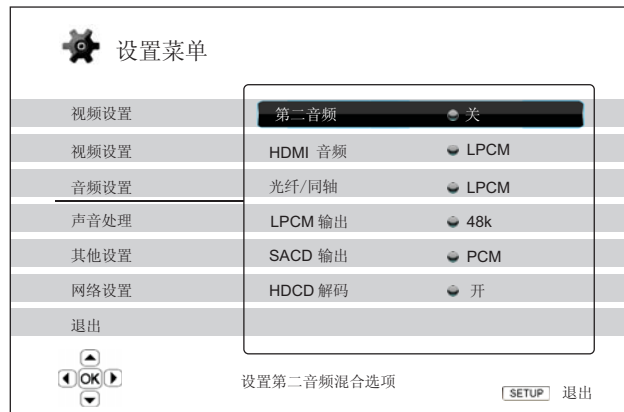

1. **第二音频：**设置第二音频混合选项。有些蓝光光盘经常含有第二音/视频，如导演评论等。有些蓝光光盘可在您作出菜单选择时，发出特定音效。通过该设置菜单项，您可决定是否将第二音频和菜单点击音效混合至主音频。选项包括：
 - **开** – 第二音频和菜单点击音效均被混入主音频，通常会造成主音频音量略微降低。
 - **关** – 第二音频和菜单点击音效不混入主音频，且您无法听到第二音频和菜单点击音效。此设置为主音频保留最高的音频质量。
2. **HDMI 音频：**选择 HDMI 端口的数字音频输出格式。选项有：
 - **自动**（默认项）– 播放机检测连接到 HDMI 端口的设备，自动选择 HDMI 输出的音频格式。
 - **LPCM** – 数字音频将以多声道线性 PCM 格式通过 HDMI 输出。当选择此选项，压缩音频源码将被播放机解码。当与 HDMI 输出直接相连的电视或接收器无高级音频解码能力时，建议采用此项设置。
 - **源码** – 数字音频将以源码格式通过 HDMI 输出。当将 HDMI 输出与 A/V 接收器或支持高级音频解码功能的处理器相连时，如 Dolby TrueHD 和 DTS-HD Master Audio，建议采用此项设置。
 - **关** – 无数字音频通过 HDMI 输出。

注意

如果您使用 HDMI 连接音频至 HDMI A/V 接收器或音频处理器，则当播放高分辨率音频内容（如 DVD-Audio、SACD、Dolby TrueHD 及 DTS-HD Master Audio 音频格式）时，选择 720p 或以上的 HDMI 输出分辨率显得极为重要。按 HDMI 技术规格，音频可用带宽须与视频所用的总带宽成正比关系。当分辨率为 480p/576p 时，HDMI 规格只支持高采样率（高达 192kHz）的两声道，或标准采样率（高达 48kHz）的八声道。如果以 480p/576p 分辨率播放高解析力的音频内容，您可能只会得到减少的音频质量、不完整声道、或甚至无任何音/视频输出。选择 720p 或以上更高输出分辨率，能够保证所有高采样率声道有足够带宽。

3. **光纤/同轴**: 设置使用杜比数字和 DTS 兼容接收器的光纤/同轴数字音频的输出格式。选项包括:
- **LPCM** – 强制混合两声道数字音频输出。如您的接收器/扩音器只支持立体数字 (PCM) 音频, 可选用此项设置。
 - **源码** – 以比特流格式传输音频至接收器/功放。如您的接收器/功放可对杜比数字和/或 DTS 格式进行解码, 可选用此项设置。
4. **LPCM 输出**: 为光纤/同轴数字输出设置最大线性 PCM 输出频率。该菜单项可确保音频输出与不支持高采样率的设备的兼容。它通过设置上限确定播放机是否应降低取样频率。播放机并不能提高音频采样率。选项包括:
- **48K** – 支持绝大多数设备。
 - **96K** – 支持较高的采样率与频率响应, 可产生较好的音质。请确保您的接收器/功放支持此项功能。
 - **192K** (默认项) – 支持最高采样率与频率响应, 可产生最佳音质。请确保您的接收器/功放支持此项功能。

注意

在 BDP-93 上, “LPCM 输出” 也会影响模拟音频性能。设置为 “192K” 可以帮助获得最佳的模拟音频质量。

5. **SACD 输出**: 为 SACD 选择音频输出格式。选项有:
- **PCM** – 转换 SACD 直接数字流 (DSD) 数据至多声道、高清 PCM 数据。转换后的 PCM 数据通过 HDMI 音频输出端口或内部 DAC (数字模拟转换器) 至模拟音频输出端口输出。如您采用支持 HDMI v1.1 接收器接受 SACD 信号, 请采用此选项。当然, 如果您喜欢 DSD-to-PCM 转换后的音效, 也可选择此选项。
 - **DSD** – SACD DSD 数据未经任何转换处理, 从 HDMI 输出。而对于模拟音频输出而言, DSD 数据是由内部 DAC 直接转换成模拟信号。如果您的接收器/功放支持 HDMI v1.2a 的 HDMI 音频输入 DSD, 或者您喜欢 DSD 通过模拟输出的音质, 您可选用此选项。
6. **HDCD 解码**: 设置 HDCD (高清晰度兼容数字) 碟片的音频解码选项:
- **开** – 播放机解码 HDCD。用户可以欣赏扩展的动态范围和改进的音频分辨率。
 - **关** – HDCD 当做普通 CD 来解码。当播放机通过数字音频输出链接 (同轴、光纤或 HDMI) 连接到具有 HDCD 功能的 A/V 接收器时使用, 从而使 A/V 接收器可以执行 HDCD 解码。

注意

- 如果音响系统中的后级功放/解码器不支持 HDCD 解码, 建议将此选项关闭, 否则在播放 HDCD 时偶尔可能会有轻微噪音出现。

音频信号参考列表

蓝光光盘包含多种音频信号格式，有些为高清类型，如 Dolby TrueHD 及 DTS-HD Master Audio 等。另外，它还包括多种音频组件选择，如第二音频、菜单点击音效等。而您可通过播放机音频设置菜单，设置满足您喜好的音频输出模式。下列图表为您提供各种音频信号参考：

当“第二音频”设置成“关”时，则：

输出端口 设置 音源格式	HDMI 输出		同轴/光纤输出		模拟多声道输出
	源码	LPCM	源码	LPCM	
2 声道 LPCM	2 声道 LPCM	2 声道 LPCM	2 声道 LPCM	2 声道 LPCM	2 声道
5.1 声道 LPCM	5.1 声道 LPCM	5.1 声道 LPCM	2 声道 LPCM	2 声道 LPCM	5.1 声道
7.1 声道 LPCM	7.1 声道 LPCM	7.1 声道 LPCM	2 声道 LPCM	2 声道 LPCM	7.1 声道
Dolby Digital	Dolby Digital	5.1 声道 LPCM	Dolby Digital	2 声道 LPCM	5.1 声道
Dolby Digital Plus	Dolby Digital Plus	LPCM 高达 7.1 声道	Dolby Digital	2 声道 LPCM	高达 7.1 声道
Dolby TrueHD	Dolby TrueHD	LPCM 高达 192kHz 24 位 7.1 声道	Dolby Digital	2 声道 LPCM	高达 7.1 声道
DTS	DTS	LPCM 高达 7.1 声道	DTS	2 声道 LPCM	高达 7.1 声道
DTS-HD High Resolution	DTS-HD High Resolution	LPCM 高达 7.1 声道	DTS (核心部分)	2 声道 LPCM	高达 7.1 声道
DTS-HD Master Audio	DTS-HD Master Audio	7.1 声道 LPCM 高达 96kHz 24 位或 192kHz 24 位 2 声道	DTS (核心部分)	2 声道 LPCM	高达 7.1 声道

当“第二音频”设置成“开”时，且播放机光盘含第二音频或菜单点击音效时：

输出端口 设置 音源格式	HDMI 输出		光纤/同轴输出		模拟多声道输出
	源码	LPCM	源码	LPCM	
2 声道 LPCM	DTS* 2 声道	2 声道 LPCM	DTS*	2 声道 LPCM	2 声道
5.1 声道 LPCM	DTS*	5.1 声道 LPCM	DTS*	2 声道 LPCM	5.1 声道
7.1 声道 LPCM	DTS*	7.1 声道 LPCM	DTS*	2 声道 LPCM	7.1 声道
Dolby Digital	DTS*	5.1 声道 LPCM	DTS*	2 声道 LPCM	5.1 声道
Dolby Digital Plus	DTS*	LPCM 达 7.1 声道	DTS*	2 声道 LPCM	高达 7.1 声道
Dolby TrueHD	DTS*	LPCM 高达 192kHz 24 位 7.1 声道	DTS*	2 声道 LPCM	高达 7.1 声道
DTS	DTS*	LPCM 高达 7.1 声道	DTS*	2 声道 LPCM	高达 7.1 声道
DTS-HD High Resolution	DTS*	LPCM 高达 7.1 声道	DTS*	2 声道 LPCM	高达 7.1 声道
DTS-HD Master Audio	DTS*	LPCM 高达 7.1 声道	DTS*	2 声道 LPCM	高达 7.1 声道

注意：所有音频输出信号为主/第二音频及菜单点击音效的混合。DTS*表示重新编码混合至 DTS 源码格式的混合音。

音频格式选项推荐

音频格式选项视您的音/视频连接方式而定。OPPO 蓝光播放机的音频格式选项需根据配置调整。详细方法，请参阅本手册之前的音/视频连接方法说明和下面的音频设置指南。

音频与电视机直连

如需通过 HDMI（如第 10 页“方法 1”所述）、DVI 及模拟 L/R 音频线（如第 12 页“方法 3”所述），或通过分量视频及模拟 L/R 音频线（如第 13 页“方法 4”所述），将播放机与电视机直连。建议您对音频做如下设置：

- **第二音频：** 关
- **HDMI 音频：** **LPCM**
- **SACD 输出：** **PCM**
- **HDCD 解码：** 开
- **光纤/同轴：** （任意 - 非使用中）
- **LPCM 输出：** （任意 - 非使用中）

通过 **HDMI** 连接多声道数字音频接收器

如果您的播放机通过 HDMI 与支持多声道高清数字音频输入的 AV 接收器或处理器相连，那您真的很幸运！此时，您可将当前所有音频格式以纯数字格式发送至接收器。此种连接方式如本手册第 14 页“方法 5”所述。

为获得最佳 HDMI 音频效果，您需要在播放机音频设置菜单上设置如下选项，具体效果还须视您的 HDMI 接收器性能而定。

- 如果您的接收器支持 HDMI v1.3 高清不失真音频格式（如 Dolby TrueHD、DTS-HD Master Audio 等），建议您对音频做如下设置：
 - **第二音频：** 关（或开，如您需要第二视频）
 - **HDMI 音频：** **源码**
 - **SACD 输出：** **PCM**（或 DSD，如果接收器支持 HDMI 的 DSD 音频输出）
 - **HDCD 解码：** 开（或关，如果接收器可以解码 HDCD）
 - **光纤/同轴：** （任意 - 非使用中）
 - **LPCM 输出：** （任意 - 非使用中）
- 如果您的接收器支持 HDMI v1.1/1.2 多声道 PCM 音频，但不支持高分辨率不失真音频格式（如 Dolby TrueHD、DTS-HD Master Audio 等），建议您对音频做如下设置：
 - **第二音频：** 关（或开，如您需要第二视频）
 - **HDMI 音频：** **LPCM**
 - **SACD 输出：** **PCM**（或 DSD，如果接收器支持 HDMI 的 DSD 音频输出）
 - **HDCD 解码：** 开（或关，如果接收器可以解码 HDCD）
 - **光纤/同轴：** （任意 - 非使用中）
 - **LPCM 输出：** （任意 - 非使用中）

此项配置中，您可通过 HDMI 连接，体验全部音频格式。

多声道模拟音频接收器

采用 8 或 6RCA 信号线（如第 15 页“方法 6”所述），通过 7.1 声道或 5.1 声道模拟音频插座将播放机连接至 AV 接收器，您可播放全部支持的音频格式，并使用 AV 接收器和环绕声系统收听。建议您对音频做如下设置：

- **第二音频：** 关（或开，如您需要第二视频）
- **HDMI 音频：** 关
- **SACD 输出：** **PCM 或 DSD**（根据您的收听喜好选择）
- **HDCD 解码：** 开
- **光纤/同轴：**（任意 - 非使用中）
- **LPCM 输出：**（任意 - 非使用中）

同时，在“声音处理”菜单上设置扬声器配置。

- 将音频模式（**Down Mix**）设置为“7.1 声道”或“5.1 声道”输出。
- 根据您的实际音频硬件，设置音箱尺寸和重低音。（见第 66 页）
- 在您的接收器/功放上开启或选择多声道模拟输入。

同轴或光纤数字音频接收器

如果您的音频连接如本手册第 16 页“方法 7”所述，AV 接收器支持 Dolby Digital 和 DTS 解码功能，建议对音频做如下设置：

- **第二音频：** 关（或开，如您需要第二视频）
- **HDMI 音频：** 关
- **SACD 输出：**（任意-通过光纤/同轴输出时，SACD 不可用）
- **HDCD 解码：** 开（或关，如果接收器可以解码 HDCD）
- **光纤/同轴：** 源码
- **LPCM 输出：** **48K**（或以上，如果接收器支持）

立体声模拟音频接收器

如您主要想收听立体声或您的接收器只提供立体声音频连接，请按本手册第 17 页“方法 8”所述，使用模拟 RCA 线将播放机的专用立体声音频输出端口连接到您的接收器。建议对音频做如下设置：

- **第二音频：** 关（或开，如您需要第二视频）
- **HDMI 音频：** 关
- **SACD 输出：** **PCM 或 DSD**（根据您的收听喜好选择）
- **HDCD 解码：** 开
- **光纤/同轴：**（任意 - 非使用中）
- **LPCM 输出：**（任意 - 非使用中）

声音处理设置

设置菜单系统的“声音处理”部分，决定如何处理音频信号并以何种方式输出。



扬声器配置

在扬声器配置菜单中，您可设置扬声器音频模式、数量、相互间的距离、尺寸及声道音量等。扬声器配置菜单通过图示方式表现音箱分布，让您更加形象的完成扬声器参数设置。

进入菜单后，光标会停留在左前置扬声器，您可使用左/右方向键移动光标。右方向键以顺时针方式移动光标，而左方向键则以逆时针方式移动光标。当光标移至“音频模式”、“测试音”或“退出”选项，您可使用上/下方向键来选择。

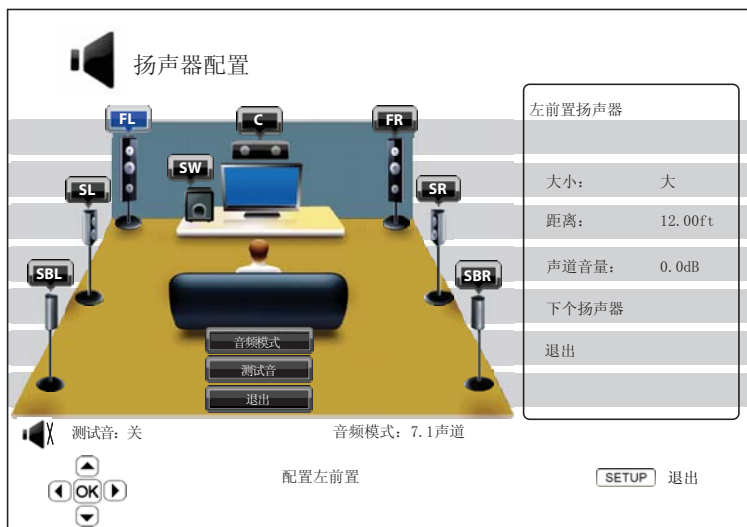

注意

扬声器配置仅适用于多声道模拟音频输出。所有数字信号及 LPCM 输出均不受此设置影响。

音频模式

音频模式，将多声道音频信号混合成较少声道输出。比如：将 5.1 声道音源转换至立体声，或将 7.1 声道转换至 5.1 声道。Down mix 功能使得您家庭影院播放机的音频输出与确切的音箱声道数量完全匹配。

扬声器分布图右下角显示声道当前音频模式类型。当光标停留在“音频模式”选项时，按 ENTER 键，更改音频模式设置。可支持的音频模式如下：

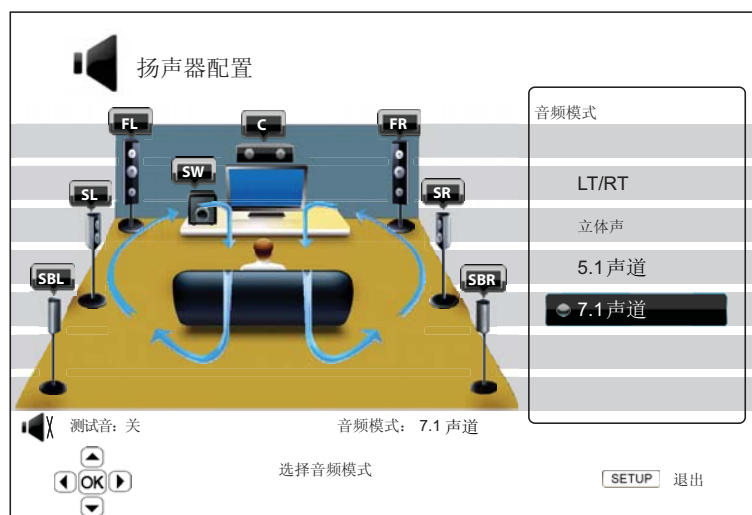

- **LT/RT** – 按 LT/RT 算法，中央与环绕声道将混合至两个当前声道。具有 Dolby Pro Logic 或类似的环绕音频解码能力的功放，将两声道音频解码出环绕声道音频。
- **立体声** – 该模式将多声道音频 Down mix 至两声道立体声输出。原始多声道内容的环绕与中央声道将混合至左/右前声道。建议使用电视机或立体声接收器/扩音器。
- **5.1 声道** – 在该模式下输出 5.1 声道解码音频。实际输出声道数量则取决于光盘本身。如果音源内容具备更多声道，则后环绕声道将混合至环绕声道。
- **7.1 声道** – 在该模式下输出 7.1 声道解码音频。实际输出声道数量则取决于光盘本身。对于 6.1 声道内容而言，其左/右后环绕音箱将输出相同的后环绕声道音频。

测试音

测试音是一组特殊的人为创建的声音，用于测试您的扬声器系统和帮助识别线路故障。测试音默认设置为“关”，状态显示在屏幕左下角。

要开始测试，按方向键高亮显示“测试音”选项，按 ENTER 键将测试音状态改为“开”。然后按方向键选择扬声器，您就可以听到测试音。要停止测试过程，按方向键高亮显示“测试音”选项，按 ENTER 键将测试音状态改为“关”。请注意，这些测试音仅适用于多声道模拟音频输出。

扬声器设置

对于家庭影院的各音箱而言，您可设置其尺寸、音箱间的距离和音量等级。配置音箱时，移动光标至想选择的音箱，再按 **ENTER** 键，则屏幕右侧音箱设置菜单被激活。在音箱设置菜单模式时，使用上/下方向键选择参数设置，再按 **ENTER** 键修改。按左方向键或选择“退出”选项，退出音箱设置菜单返回至音箱配置演示页面。您也可以选择“下个扬声器”选项，对其进行配置。

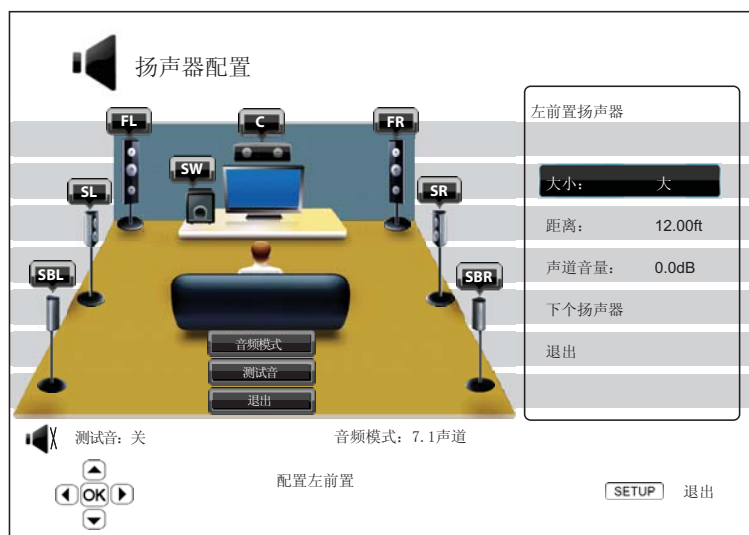

下列扬声器参数可配置为：

1. **大小**：音箱尺寸参数可设为低频滤波控制，低频分频点固定为 80Hz。其选项包括：
 - **大**— 低频通过音箱。低频在“声音处理”设置菜单的“分频”选项中设置（详见第68页）。
 - **小**— 低频不通过音箱，尽可能减少失真现象。如重低音可用，则低频会被重新定向至重低音。
 - **开**（只针对重低音）— 表示重低音音效可用。
 - **关**— 对应位置音箱不存在。缺失音箱对应的音频会被重新定向至其它音箱，若不能重新定向，则直接丢弃。

注意

前置、环绕及后环绕音箱均成对配置。若要更改其中一个音箱尺寸，则另一个也将自动更改。

2. **距离**：扬声器距离参数其实是调整对应声道的延时时间。延时功能可补偿由扬声器布局引起的音频传输时间差异。

如果功放具备调整声道延时与补偿扬声器不同距离差异的功能，则扬声器距离不需要设置。然而，若您的功放不具备此类功能（大多数功放多声道的模拟输入均不提供此类功能），您可通过我们的播放机进行调整。功放距离延时功能仅适用于多声道音频编码播放机。若您使用源码音频输出至 A/V 接收器，则功放距离延时是不起作用的。

典型的7.1声道扬声器布局及扬声器距离测量如下图所示：

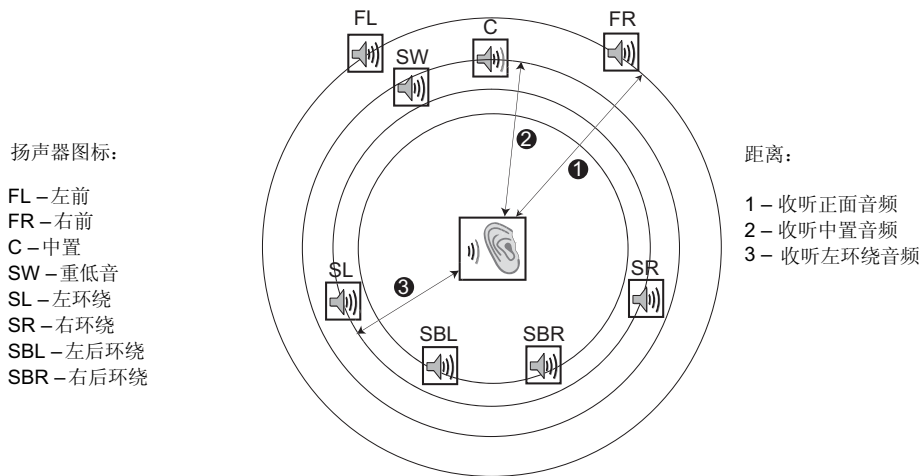

如上图所示，测量由主收听位置至左前或右前置扬声器的距离（英尺）。将前置扬声器的距离（即上图中的①）输入“扬声器配置”菜单。

然后，测量中置扬声器（②）至收听位置的距离（英尺）。移动光标，将延时设置页中的中置扬声器高亮显示，然后输入英尺距离（尽可能接近）。在其他可用的扬声器（中置、左环绕、右环绕、左后环绕、右后环绕和重低音扬声器）上重复执行设置。播放机会插入适当的延时以确保不同扬声器发出的声波可以同时到达收听者的位置。

如果声道延迟设定与您的扬声器配置不符，请将所有距离设置为相同并使用接收器/放大器（功放）进行延迟设定。

注意

从固件版本 BDP9x-52-0707（发布于 2011 年 7 月 13 日）起，允许单独设置各扬声器的距离（之前各组扬声器需成对配置），扬声器距离可根据各扬声器的实际空间距离进行设定（之前两个扬声器到收听位置及左前/右前置扬声器的距离必须一致），目前扬声器距离能够以 1/4 英尺的增量进行调整。

3. **声道音量：**设置每个声道的音量。因为大多数的功放本身具备声道自动平衡与扬声器差异灵敏度弥补功能，通常不要求进行声道音量设定。然而，若您的功放不具备此类功能的话（许多功放均不支持其多声道模拟输入声道音量等级），您可通过播放机对声道音量进行调整。为获得最准确结果，建议您使用校正碟如 *Digital Video Essentials HD Basics*，和 SPL（声压级）测量仪测试音调，音量调节范围为 +/- 10dB，步进量为 0.5dB。

其它音频处理设置

分频和动态范围控制是除扬声器配置外的另两项音频处理设置：

1. **分频：**设置所有扬声器的重低音频率。如果在“扬声器配置（见第 66 页）中将扬声器尺寸设置为“小”，低音频率未传送至扬声器，从而降低失真，如果有超重低音，低音频率将直接被重定向至超重低音。可用选项如下：
 - **40Hz / 60Hz / 80Hz / 90Hz / 100Hz / 110Hz / 120Hz / 150Hz / 200Hz / 250Hz** – 这些都是可用的分频。您可以按上/下方向键和 **ENTER** 键选择。该选项适用于所有扬声器（中置、前置、环绕、和后环绕扬声器）。分频默认为 **80Hz**。
2. **动态范围控制：**设置动态范围压缩（DRC）。DRC 能够清除常见宽范围数字音频的声波峰值和谷值。在低水平收听时，增加 DRC 可使低水平音频更清晰。减少或关闭 DRC 可还原原始唱片中的声能。选项包括：
 - 自动 – 自动控制动态范围功能开启与关闭，仅对 **BD** 碟有效。其它碟片类型则无动态范围压缩。
 - 开 – 打开动态范围压缩。
 - 关 – 关闭动态范围压缩。

注意

动态范围控制可适用于模拟音频输出，当音频制式设为 **PCM** 时也可对数字音频输出（**HDMI**、光纤同轴）起作用。

3. **音量控制：**开启或关闭模拟音量控制功能（又称可变音频）。选项包括：
 - 可调 – 开启模拟音量控制功能。您可以使用遥控器上的 **VOL-/+** 键来降低/提高模拟音频输出的音量（最大音量为 100）。
 - 禁止 – 关闭模拟音量控制功能。遥控器上的 **VOL-/+** 键不会影响模拟音频输出，音量固定为 100。

其它设置

设置菜单系统的“其他设置”部分，为您提供相关硬件与控制功能的附加播放机选项配置。该部分菜单项包括：



1. **软件版本信息：**显示当前固件版本信息。
2. **软件升级：**升级播放机版本。只有在无碟或播放机完全停止的情况下，此选项才有效。

固件是指控制播放机功能特征的系统软件。蓝光光盘规格是一种新规范且正在不断完善中，因此，有可能一些蓝光碟片是在播放机上市后采用某些新规范制作的，所以为确保最佳视听体验，需对播放机固件进行定期更新。请访问 OPPO（中国）蓝光官方网站 www.oppobd.com，检查固件更新，并查看升级说明。

播放机固件更新包括三种方式，其选项如下：

- **通过 USB** – 您可从 OPPO（中国）蓝光官方网站下载最新固件到 USB 设备，然后使用该 USB 设备升级播放机软件。更多信息，请参阅固件升级网页上的相关说明。
- **通过碟片** – 您可能需要于 OPPO 数码处购得固件升级光盘，或从 OPPO（中国）蓝光官方网站下载升级镜像文件并刻录成升级光盘。更多信息，请参阅碟片升级过程中的提示。
- **通过网络** – 如果播放机网络连接正常（见第 19 页和第 72 页），您可以通过网络升级播放机的软件。更多信息，请参阅网络升级过程中的提示。

3. **软件升级提示：**设置是否自动检测网络服务器上有新软件发布并通知用户。选项包括：

- **开** – 自动检测新版软件，并通知用户相关信息。要求您的网络连接正常。
- **关** – 不自动检测新软件。

4. **遥控器客户码：**OPPO BDP-93 蓝光播放机可响应 4 组遥控器代码。“客户码 1”为默认设置码。如果有其它 OPPO 产品放置于 BDP-93 附近，则其它产品也可能对 BDP-93 遥控作出响应。此种情况下，您可选择不同的遥控器代码以避免响应冲突。可用客户码包括：

- **客户码 1** – OPPO 播放机遥控器客户码 1。其为默认遥控器客户码。
- **客户码 2** – OPPO 播放机遥控器客户码 2。如您在 BDP-93 旁放置其它 OPPO 产品，可选用此组遥控器客户码。

- **客户码 3** – OPPO 播放机遥控器客户码 3。如您在 BDP-93 旁放置其它 OPPO 产品，也可选用此组遥控器客户码。
- **Alt. Code** – 可选遥控器客户码。用户使用可选遥控器客户码，编程自己的万能遥控器和电视、投影仪或 A/V 功放匹配，以操作 OPPO 播放机。如果万能遥控器具备 DVD 播放机控制功能，请使用该客户码为东芝、飞利浦、马格纳伏克斯、马兰士或天擎等品牌 DVD 播放机编程。因各品牌遥控可能具备多组客户码，您需尝试不同的客户码，找到正确的客户码。

如您已选择了一个客户码，则必须使用同样客户码的遥控器装置。更多详细信息，请参阅本手册第 9 页设置遥控器客户码部分的内容。如您已选择“Alt. Code”，但备用遥控器不能控制播放机，您必须使用合适客户码配置的万能遥控器。

5. **HDMI CEC**: 设置 HDMI CEC 功能模式。CEC 功能是一项可选的 HDMI 特征，它可自动控制 HDMI 连接上的电子设备，使遥控变得更为方便。而遥控功能则允许您使用单个遥控器，控制通过 HDMI 相连的多种设备。比如：您可使用电视遥控器控制蓝光播放机。当您开始在蓝光播放机上播放光盘时，此项自动设置功能可自动打开电视，并更改至合适的输入信号源。此外，它还可在您关闭电视时自动关闭播放机。此项功能特征的执行与兼容性因设备制造商而异，可能只执行部分特征或添加其专用的功能，制造商特定的 HDMI CEC 功能都有其注册商标，如“...Link”或“...Sync”。OPPO BDP-93 全能蓝光播放机 HDMI CEC 功能具有三种模式。

- **HDMI 1** – 在 HDMI 1 输出上开启 HDMI CEC 功能。如果您的其它设备均与播放机兼容，可采用此项模式。
- **HDMI 1 (Limited)** – 在 HDMI 1 输出上开启 HDMI CEC 功能，但 BDP-93 将只响应基本的播放控制指令，而不响应打开/关闭电源和输入信号选择指令。如您不想使用自动控制来打开/关闭设备的话，您可采用此项模式。
- **HDMI 2** – 在 HDMI 2 输出上开启 HDMI CEC 功能。与 HDMI 1 类似。
- **HDMI 2 (Limited)** – 在 HDMI 2 输出上开启 HDMI CEC 功能，但 BDP-93 将只响应基本的播放控制指令。与 HDMI 1 (Limited) 类似。
- **关 (默认)** – 关闭 HDMI CEC 功能。播放机既不会响应其它设备的 HDMI CEC 指令，也不会控制其它设备。

6. **前面板显示**: 控制前面板真空荧光显示 (VFD) 信息窗口的显示强度。若您觉得显示影响您观看视频，您可调低或关闭该选项。其可用选项包括：

- **全** – VFD 窗口（左右两侧）以全部亮度显示。
- **标准** – VFD 窗口以全部亮度显示。右侧窗口在 30 秒钟之后自动关闭，如果用户有操作则立即恢复。
- **暗** – VFD 窗口显示亮度降低。右侧窗口 10 秒钟后自动关闭，如果用户有操作则立即恢复。
- **关** – 关闭 VFD 窗口显示。该模式下，当用户操作时，VFD 窗口会恢复正常显示一段时间。

7. **BD 存储设置**: 管理 BD-Video 数据存储。BD-Video 数据存储区用来存储 *BonusView* 和 *BD-Live* 功能的附加内容。即使播放机关闭，数据也会一直保存。选项包括：

- **存储设备** – 选择使用何种存储设备储存数据。OPPO BDP-93 蓝光播放机配有 1GB 的内部 flash。同时，播放机上配有两个 USB 接口，可用来连接您的 USB 设备存储数据。选项如下：
- **内部 Flash** – 使用内部闪存存储数据。
- **USB 设备** – 使用 USB 设备存储数据。按照 BD-Live 规格要求，您至少需要一个 1GB 空间大小的 USB 设备。此处不推荐使用 USB 硬盘。

注意

存储设备选择，需在播放机重启之后生效。更改“BD 存储设置”选项后，建议重新启动您的播放机。

- **总空间** – 显示当前储存空间的总大小。
 - **有效空间** – 显示当前储存空间的可用空间。如可用空间过低，一些蓝光光盘可能不能播放。
 - **擦除 BD-Video 数据** – 擦除当前储存空间上的 BD-Video 数据。
8. **Netflix**: 禁用你的 Netflix 账户。可用选项包括：
- **Netflix ESN** – 显示您的播放机的 Netflix ESN（电子序列号）。
 - **Netflix 取消激活** – 禁止从播放机访问 Netflix 账户。一旦禁用，你必须从 HOME（主菜单）进入 Netflix 选项，重新执行激活程序，然后才能从播放机访问 Netflix 账户。
9. **VUDU**: 禁用您的 VUDU 高清电影账户。
10. **Divx® VOD DRM**: 为您的播放机注册或取消注册 VOD 的 DivX 数字版权管理。将会生成并显示注册或取消注册代码。
11. **简易设置**: 选择该选项进入简易设置程序（详见第 22 页）。
12. **恢复出厂设置**: 重置设置为出厂默认值，本操作将删除所有应用激活及账户信息，如您的 Netflix Blockbuster 账户。但遥控器客户码不会被重置。只有在无碟或播放机完全停止的情况下，此选项才有效。

网络设置

设置菜单系统的“网络设置”部分，允许您对播放机网络连接进行参数配置、连接测试及 BD-Live 访问权限设置。该部分菜单项包括：



1. **连接信息：**显示当前互联网连接信息，如连接类型、IP 地址、以太网 MAC、无线 MAC 等。
2. **BD-Live 网络：**限制访问 BD-Live 内容。可用选项包括：
 - 开- 允许 BD-Live 访问。
 - **访问受限** – BD-Live 访问仅限于带有效内容所有者证书的内容。如果 BD-Live 内容没有证书，则禁止互联网访问。该选项确保您只访问可信的内容，尽管可能会阻止您访问一些小的独立内容提供商。
 - **关（推荐）** – 禁止 BD-Live 访问。
3. **我的网络：**设置我的网络（家庭媒体共享）客户端选项。我的网络选项使播放机可以从家庭网络的媒体服务器下载音频、视频和图片。可用选项包括：
 - **开（默认）** – 启用我的网络客户端。要求有宽带互联网连接（详见第 19 页），可用媒体服务器列举在 Home（主菜单）的“我的网络”选项下（详见第 43 页）。
 - **关** – 禁用我的网络客户端。“我的网络”选项不会显示媒体服务器，并且在进入“我的网络”选项之后会显示警告信息。
4. **互联网链接：**选择互联网连接类型。可用选项包括：
 - **有线（默认）** – 通过以太网线连接到互联网，请参阅第 19 页的连接指南。选择该选项则“无线设置”选项变灰，不可选择。
 - **无线** – 通过外部无线适配器连接到互联网，请参阅第 20 页的连接指南。选择“无线”将会开始无线设置程序，同时连接方法可以选择。
 - **关** – 禁止互联网访问。这使得网络设置相关选项都变灰，不可选择。
5. **无线设置** – 开始无线设置程序。可通过选择“无线设置”选项或在“互联网链接”选项中选择“无线”来开始无线设置程序，描述如下：

- 播放机首先搜索上一次成功的无线设置。如果存在，会有一条信息弹出提示你。可用选项如下：



- **使用已有设置** – 使用上次连接成功的无线设置。选中后将会弹出显示信息，如：**SSID**（服务集标识符）、加密方式和密码（以星号*显示）。



确认后，将自动执行连接测试，并且测试结果显示在屏幕上。

- **重新设置** – 开始新的无线配置。**BDP-93** 支持三种无线配置方法，可用选项包括：



- ◇ **搜索** – 扫描可用的无线热点。播放机自动扫描附近可用的无线热点，并且搜索结果显示在窗口内。您可以按上/下方向键高亮显示一个热点，然后按 **ENTER** 键选择。如果该热点有密码保护，您需要使用遥控器输入安全密钥。然后，将自动执行连接测试，并且测试结果显示在屏幕上。
- ◇ **手动** – 手动设置无线热点的信息。您需要使用遥控器输入 **SSID**，选择加密方式并输入密码。然后，将自动执行连接测试，并且测试结果显示在屏幕上。
- ◇ **WPS** – 开始 **Wi-Fi** 保护设置。**BDP-93** 支持 **WPS** 标准，提供简单、安全的家按钮无线网络设置。可用选项包括：



- ✓ **PIN** – 使用个人识别号配置 **WPS**。**BDP-93** 将会生成一个 **PIN**，您需要将其输入无线路由器或接入点的软件控制面板。请按照屏幕显示操作。

- ✓ **PBC** – 使用按钮控制配置 WPS。您需要按无线路由器或接入点上的 PBC 按钮开始无线连接。请按照屏幕显示操作。

注意

SSID 是服务集标识符的缩写。每个无线路由器或接入点都有该标识符，也称为网络名。

WPS 是 Wi-Fi 保护的缩写，是简易、安全的家庭无线网络配置的最新标准，也称为 Wi-Fi 简易配置 (**Wi-Fi Simple Config**)。要使用 WPS，必须有 WPS 兼容的路由器或接入点。

6. IP 设置: 确定播放机获取 IP 地址的方式。可用选项包括:

- **自动 (DHCP)** - 播放机使用 DHCP (动态主机配置协议) 自动获取 IP 地址信息。这是默认设置。大多数情况下，可以使用自动 IP 配置。
- **手动** – 手动输入数字 IP 地址信息。只有当路由器没有 DHCP 服务器或路由器的 DHCP 功能被禁用时才手动配置 IP。更多关于如何手动配置互联网连接和使用数值的信息，请查阅您的宽带路由器/调制解调器手册或联系您的互联网服务提供商。
 - **互联网链接** – 根据您的“互联网链接”选项，可以选择“无线”或“有线”。
 - **IP 地址:** 播放机的互联网协议地址。当“IP 设置”为“自动 (DHCP)”，此处显示的数值由 DHCP 获得，无法修改。
 - **子网掩码:** 每个 IP 地址都有关联的子网掩码，由播放机用于决定是否通过路由器路由网络流量，还是直接转移到相同网络上的其它设备。当“IP 设置”为“自动 (DHCP)”，此处显示的数值由 DHCP 获得，无法修改。
 - **网关:** 路由器的 IP 地址，也称为“默认网关”或“默认路由器”。当“IP 设置”为“自动 (DHCP)”，此处显示的数值由 DHCP 获得，无法修改。
 - **DNS 1:** 主 DNS (域名系统) 服务器的 IP 地址。DNS 是将网络可读的地址转译为数字 IP 地址的机制。当“IP 设置”为“自动 (DHCP)”，此处显示的数值由 DHCP 获得，无法修改。
 - **DNS 2:** 备用 DNS 服务器的 IP 地址。当“IP 设置”为“自动 (DHCP)”，此处显示的数值由 DHCP 获得，无法修改。

7. 代理设置: 配置代理服务器设置。代理服务器是客户端与其他服务器网络通讯的媒介，具有安全、匿名、加速或绕开区域限制等优势。

- **开** – 通过代理服务器访问互联网。
 - 代理地址:** 使用遥控器输入代理主机地址。
 - 代理端口:** 使用遥控器输入代理主机端口。
- **关 (默认)** – 不使用代理服务器。

8. 连接测试: 测试互联网连接。建议在首次将播放机连接到互联网时，或在修改“互联网链接”、“无线设置”、“IP 设置”和其他网络参数后测试连接。

参考资料

提示

- 为延长播放机的使用寿命，建议您在电源关闭后等待至少 30 秒再重新开机。
- 使用完后请取出碟片并关闭电源。
- 播放某些碟片时，播放机的一些功能可能无法使用。
- 播放机可能无法完全支持某些碟片的花絮，但这并不是机器的故障。
- 如果播放机出现故障，请关闭电源，等待 30 秒后再重新开机。如果故障仍然存在，请参阅故障排除指南或联系 OPPO 服务中心解决。

故障处理

您可以使用下表解决一般操作问题。如仍不能解决，请联系 OPPO 服务中心寻求解决。

症状	可能原因	解决方法	参考页
无声音	音频线连接不正确	检查音频线，如需要可重新连接	第 10 - 18 页
	静音开启	按静音按钮取消静音模式	第 30 页
	音量过低	按音量+按钮，增加音量至 100	第 30 页
	播放 SACD，且音频连接为同轴或光纤数字音频	因为 SACD 版权限制，暂不支持此项操作。请使用模拟或 HDMI 音频输出。或者，您可将 SACD 优先级设置成 CD 模式，播放机将播放 CD 层。	第 16、50 页
	播放 DVD-Audio，且音频连接为同轴或光纤数字音频	因 DVD-Audio 版权限制，暂不支持此项操作。请使用模拟或 HDMI 音频输出。或者，您可切换至 DVD-Video 播放模式。	第 16、50 页
无图像	视频线连接不正确	检查视频线，如有需要请重新连接	第 10 - 13 页
	电视输入选择不正确	选择与播放机连接的输入	
	“Pure 音频”模式使用中	按 PURE 键取消该模式	第 41 页
	电视不支持该视频输出模式	选择您的电视支持的输出分辨率	第 33 页
	电视不支持该视频系统	播放完全停止后，长按 P/N 键或在设置菜单中设置正确的电视系统	第 33、53 页
无颜色	电视不支持该视频系统	播放完全停止后，长按 P/N 键或在设置菜单中设置正确的电视系统	第 33 页
	饱和度设置过低	检查电视或播放机的饱和度设置	第 56 页
	分量视频线松脱或损坏	如使用分量输出，请检查三条线缆是否接好，且无损坏。确保两端插头颜色与插孔是否一致。	第 13 页
	视频输出端口不正确	如使用复合视频输出，请检查线缆插头与复合视频插孔是否接好。	第 10 页
颜色不准	色度空间设置不正确	如使用 HDMI 视频输出，请检查电视和播放机上的色度空间设置。	第 57 页
	分量视频线连接不正确	如使用分量视频输出，请检查三条线缆是否接好，确保信号线两端连接正确。	第 13 页
图像滚动或分裂	电视不支持该视频系统	播放完全停止后，长按 P/N 键或在设置菜单中设置正确的电视系统	第 33 页
“无光盘”或“未知光盘”错误	播放机无光盘或不兼容光盘运转	弹出光盘进行检查	第 27 页
	光盘刻录面变脏	弹出光盘，清洁表面污渍或指印。	第 3 页
	光盘运转不正确	弹出光盘，确保印刷面朝上，刻录面朝下放置。	第 27 页
	镭射读取头结露	打开播放机，弹出光盘，让播放机处于打开状态一小时。	第 2 页

遥控器故障	遥控器距离过远	在有效范围内使用遥控器	第 8 页
	电池电量不足	更换电池	第 8 页
	遥控码错误	打开仓门，将遥控器对准播放机，长按 ENTER 键 5 秒来改变遥控码	第 9 页
临时性功能故障	光盘表面被刮、损坏	更换光盘	第 27 页
	播放时，一些功能不可用	播放完全停止后再重新操作一遍	第 27 页
	其它设备干扰	关闭其它设备，检测是否存在干扰，然后，重新设置或更换干扰设备。	第 2 页
一些设置菜单项变灰	光盘播放时，一些设置选项不能更改。一些设置选项可能与其它设置选项互斥。	完全停止播放，弹出光盘，再试一下设置菜单。	第 22 页

产品规格

本公司保留产品设计与规格更改的权利，届时恕不另行通知。

光盘类型*	BD-Video、Blu-ray 3D、DVD-Video、DVD-Audio、AVCHD、SACD、CD、HDCD、柯达 Picture CD、CD-R/RW、DVD±R/RW、DVD±R DL、BD-R/RE
蓝光介绍	3D 版 BD-ROM Profile 5 版本 2.4（与 Profile 1 版本 1.0 和 1.1 兼容）
内存	2GB 大小（实际可用存储因系统使用情况而异）
输出	模拟音频：7.1 声道或 5.1 声道、立体声 数字音频：同轴、光纤 HDMI 音频：立体声、高达 7.1 声道高清 PCM 编码音频、5.1 声道 DSD 音频源码或 LPCM 转换自 Dolby Digital、Dolby Digital Plus、Dolby TrueHD、DTS、DTS-HD 高清音频、以及 DTS-HD Master Audio 等 模拟视频：复合、分量视频（Y/Pb/Pr 色差信号、480i/480p 及 720p/1080i 仅适用于未限制级内容） 数字视频：支持带 HDCP 的 HDMI（NTSC：480i/480p/720p/1080i/1080p/1080p24 输出；PAL：576i/576p/720p/1080i/1080p/1080p24 输出）
视频特性	复合视频信号振幅：1.0Vp-p（75Ω） 分量视频：Y：1.0Vp-p（75Ω）、Pb/Pr：0.7Vp-p（75Ω）
音频特性**	频率范围：20Hz – 20kHz（-0.3dB ±0.05dB），20Hz – 96kHz（-2.0dB ±0.05dB） 信噪比：>110dB（A 加权） 总谐波失真+噪音：< 0.002%（1kHz at 0dBFS、20kHz LPF）
一般规格	电源：~ 100V – 240V，50/60Hz AC 耗电量：35W（0.5W 待机） 尺寸：430 毫米 x 311 毫米 x 79 毫米，16 x 12.2 x 3.1 英寸 重量：4.9 千克 / 10.8 磅
工作温度	5°C - 35°C 41°F - 95°F
工作湿度	15% - 75% 且不凝结

* 因使用的多媒体、软件及技术的变化，我们不能绝对保证用户编码内容或用户创建光盘的兼容性。

**标称规格。

用户手册在线更新

OPPO（中国）蓝光官方网站 www.oppobd.com 会在线提供用户手册更新。如要阅读或下载最新用户手册，请点击 BDP-93 产品，然后打开“支持”选项卡。

在用户手册印刷之后，可能需要偶尔更新以反映播放机新添加的功能。由于软件更新会带来新的特征和功能，在线版本的用户手册也会据此更新。

语种代码表

代码	语种名
6565	阿富汗语
6566	阿布哈西亚语
6570	南非荷兰语
6577	阿姆哈拉语
6582	阿拉伯语
6583	阿萨姆语
6588	艾马拉语
6590	阿塞拜疆语
6665	巴什基尔语
6669	白俄罗斯语
6671	保加利亚语
6672	比哈里语
6678	孟加拉语
6679	藏语
6682	布里多尼语
6765	加泰罗尼亚语
6779	科西嘉语
6783	捷克语
6789	威尔士语
6865	丹麦语
6869	德语
6890	不丹语
6976	希腊语
6978	英语
6979	世界语
6983	西班牙语
6984	爱沙尼亚语
6985	巴斯克语
7065	波斯语
7073	芬兰语
7074	斐济语
7079	法罗语
7082	法语
7089	弗里西语
7165	爱尔兰语
7168	苏格兰语
7176	加利西亚语
7178	瓜拉尼语
7185	古吉拉特语
7265	豪撒语
7273	北印度语
7282	克罗地亚语

代码	语种名
7285	匈牙利语
7289	亚美尼亚语
7365	拉丁国际语
7378	印度尼西亚语
7383	冰岛语
7384	意大利语
7387	希伯来语
7465	日语
7473	意第绪语
7487	爪哇语
7565	乔治亚语
7575	哈萨克语
7576	格陵兰语
7577	柬埔寨语
7578	埃纳德语
7579	朝鲜语
7583	克什米尔语
7585	库尔德语
7589	吉尔吉斯语
7665	拉丁语
7678	林加拉语
7679	老挝语
7684	立陶宛语
7686	拉脱维亚语/莱蒂
7771	马尔加什语
7773	毛利语
7775	马其顿语
7776	马拉雅拉姆语
7778	蒙古语
7779	摩尔达维亚语
7782	马拉地语
7783	马来语
7784	马耳他语
7789	缅甸语
7865	瑙鲁语
7869	尼泊尔语
7876	荷兰语
7879	挪威语
7982	奥里雅语
8065	旁遮普语
8076	波兰语
8083	普什图语

代码	语种名
8084	葡萄牙语
8185	盖丘亚语
8277	罗曼语（其它）
8279	罗马尼亚语
8285	俄语
8365	梵语
8368	信德语
8372	克罗地亚语
8373	僧伽罗语
8375	斯洛伐克语
8376	斯洛文尼亚语
8377	萨摩亚语
8378	修纳语
8379	索马里语
8381	阿尔巴尼亚语
8382	塞尔维亚语
8385	巽他语
8386	瑞典语
8387	斯瓦西里语
8465	泰米尔语
8469	泰卢固语
8471	塔吉克语
8472	泰语
8473	提格里尼亚语
8475	土库曼语
8476	塔加路语
8479	汤加语
8482	土耳其语
8484	鞑靼语
8487	契维语
8575	乌克兰语
8582	乌尔都语
8590	乌兹别克语
8673	越南语
8679	沃拉普克语
8779	沃洛夫语
8872	科萨班图语
8979	约鲁巴语
9072	中文
9085	祖鲁语

有毒有害物质或元素名称及含量表

材料类别	铅	汞	镉	六价铬	多溴联苯	多溴二苯醚
	(Pb)	(Hg)	(Cd)	(Cr ⁶⁺)	(PBB)	(PBDE)
PCB组件	×	○	○	○	○	○
电镀塑胶件	○	○	○	○	○	○
紧固件	×	○	○	○	○	○
塑胶外壳	○	○	○	○	○	○
金属外壳	×	○	○	○	○	○
电源线	○	○	○	○	○	○
AV线	○	○	○	○	○	○
机内线材	○	○	○	○	○	○
连接器	○	○	○	○	○	○
机芯组件	○	○	○	○	○	○
遥控器	○	○	○	○	○	○
电池	×	○	○	○	○	○

○：表示该有毒有害物质在该部件所有均质材料中的含量均在 SJ/T11363-2006 规定的限量要求以下。

×：表示该有毒有害物至少在该部件的某一均质材料中的含量超出 SJ/T11363-2006 规定的限量要求。

注：1. 本产品90%的部件采用无毒无害的环保材料制造,本产品中标有“X”的原因是:现阶段没有可供选取的替代技术或部件。

2. 本产品符合欧盟RoHS(环保)要求。

注正常使用条件下，环保安全使用期限说明：

1. 本产品所标环保使用期限是指在本说明书规定的使用条件下使用产品不发生有毒有害物质泄露的安全年限。
2. 本产品所标环保使用期限不包括电池等需定期更换的易损耗配件。电池的环保使用期限为5年。

制造商：广东欧珀移动通信有限公司

地址：广东省东莞市长安镇乌沙海滨路18号 邮编：523860

本产品按照企业标准：Q/OPPO 210-2012组织生产

51973328

V2.1

oppo®